

# Technisches Datenblatt

## Flachrundschraube mit Scheibe und Mutter F

Artikelnummer: 6406998



Flachrundschraube mit Vierkantansatz und inklusiv Sechskantmutter und Unterscheibe.  
Güte 8.8

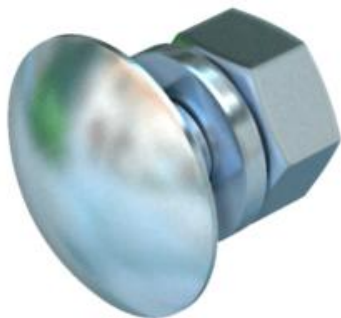

**St** Stahl

**F** feuerverzinkt

### Stammdaten

Artikelnummer	6406998
Typ	FRS 8x25 F
Bezeichnung 1	Flachrundschraube
Bezeichnung 2	mit Scheibe und Mutter
Hersteller	OBO
Dimension	M8x25
Werkstoff	Stahl
Oberfläche	feuerverzinkt
Oberflächennorm	DIN 267, Teil 10
Kleinste VK-Einheit	50
Mengeneinheit	Stück
Gewicht	2,217 kg
Gewichtseinheit	kg/100 St.

# Technisches Datenblatt

## Flachrundschraube mit Scheibe und Mutter F

Artikelnummer: 6406998



### Abmessungen

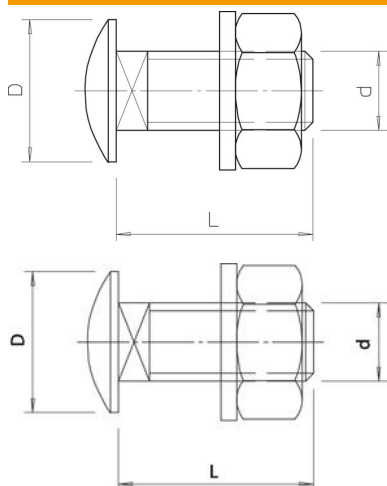

Länge	25 mm
Maß D	20 mm
Maß d	8 mm
Maß L	25 mm

### Technische Daten

Festigkeitsklasse	8.8
Gewinde metrisch	8
Mit Mutter	ja
Schlüsselweite	13