

Technisches Datenblatt

Inneneckhaube, für Kanal Typ WDK 20050

Art.-Nr. 6153089

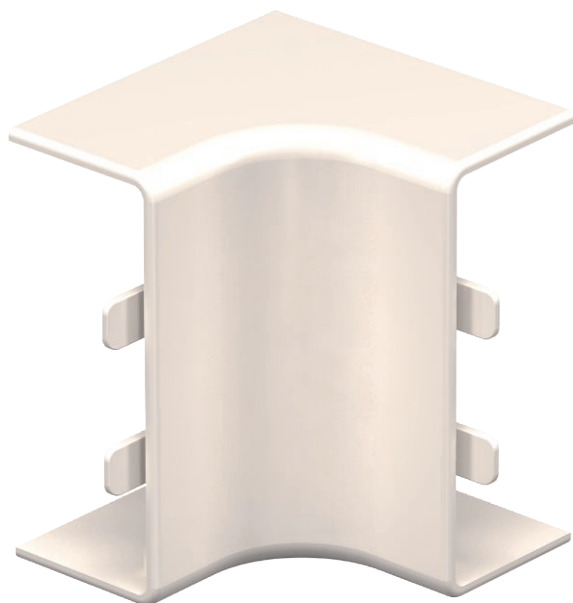

Inneneckhaube zur Richtungsänderung der WDK-Kanäle.



PVC Polyvinylchlorid

Stammdaten

Art.-Nr.	6153089
Typ	WDK HI20050CW
Bezeichnung 1	Inneneckhaube
Dimension	20x50mm
Farbe	cremeweiß
RAL-Nummer	9001
Werkstoff	Polyvinylchlorid
Werkstoff Kürzel	PVC
Kleinste VK-Einheit (VG)	4 Stück
Gewicht	2,50 kg/100 St.

Technische Daten

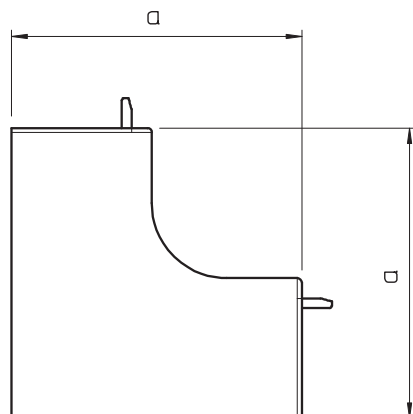

Länge	45,00 mm
Breite	50,00 mm
Höhe	20,00 mm
Maß H	50,00 mm
Maß a	45,00 mm
Ausführung	Haubenformteil
Befestigungsart	aufrastbar
für Kanal-Abmessung	20 x 50
Geeignet für Funktionserhalt	<input type="checkbox"/>
Halogenfrei	<input type="checkbox"/>
Kanalhöhe	20,00 mm
Schutzfolie	<input type="checkbox"/>
selbstverlöschend	<input checked="" type="checkbox"/>
Winkelbereich	90,00 - 90,00 °