

# Technisches Datenblatt

## Inneneckhaube, für Kanal Typ WDK 40060

Art.-Nr. 6191959

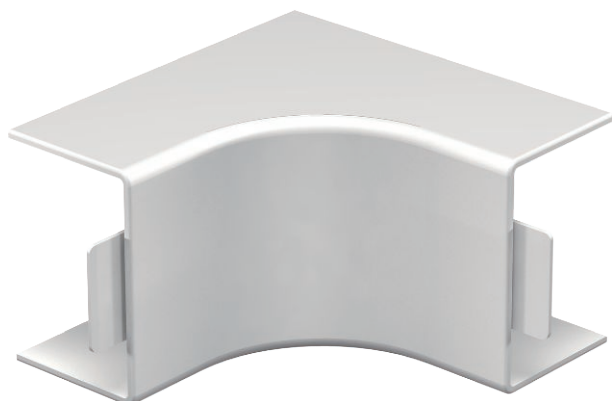

Inneneckhaube zur Richtungsänderung der WDK-Kanäle.



**PVC** Polyvinylchlorid

### Stammdaten

Art.-Nr.	6191959
Typ	WDK HI40060RW
Bezeichnung 1	Inneneckhaube
Dimension	40x60mm
Farbe	reinweiß
RAL-Nummer	9010
Werkstoff	Polyvinylchlorid
Werkstoff Kürzel	PVC
Kleinste VK-Einheit (VG)	2 Stück
Gewicht	7,36 kg/100 St.

### Technische Daten

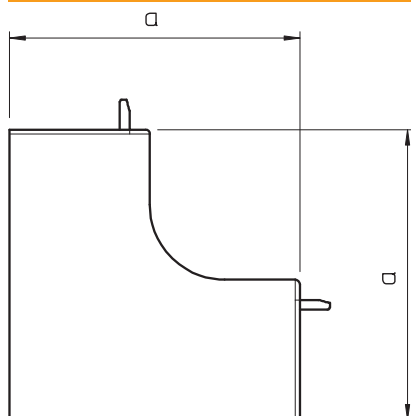

Länge	110,00 mm
Breite	65,00 mm
Höhe	40,00 mm
Maß H	60,00 mm
Maß a	110,00 mm
Ausführung	Haubenformteil
Befestigungsart	aufrastbar
für Kanal-Abmessung	40 x 60
Geeignet für Funktionserhalt	<input type="checkbox"/>
Halogenfrei	<input type="checkbox"/>
Kanalhöhe	40,00 mm
Schutzfolie	<input type="checkbox"/>
selbstverlöschend	<input checked="" type="checkbox"/>
Winkelbereich	90,00 - 90,00 °