

Technisches Datenblatt

Inneneckhaube, für Kanal Typ WDK 40090

Art.-Nr. 6021190

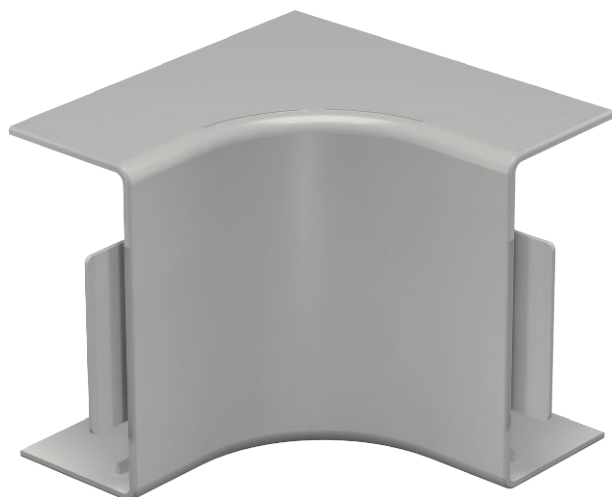

Inneneckhaube zur Richtungsänderung der WDK-Kanäle.



PVC Polyvinylchlorid

Stammdaten

Art.-Nr.	6021190
Typ	WDK HI40090GR
Bezeichnung 1	Inneneckhaube
Dimension	40x90mm
Farbe	steingrau
RAL-Nummer	7030
Werkstoff	Polyvinylchlorid
Werkstoff Kürzel	PVC
Kleinste VK-Einheit (VG)	2 Stück
Gewicht	9,47 kg/100 St.

Technische Daten

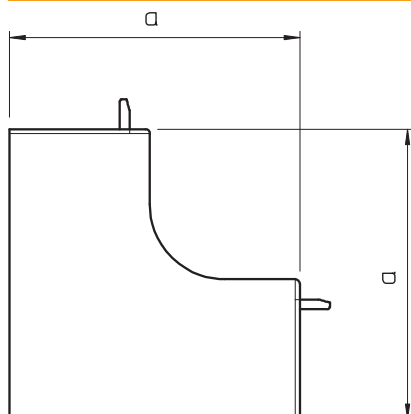

Länge	109,00 mm
Breite	90,00 mm
Höhe	40,00 mm
Maß H	90,00 mm
Maß a	109,00 mm
Ausführung	Haubenformteil
Befestigungsart	aufrastbar
für Kanal-Abmessung	40 x 90
Geeignet für Funktionserhalt	<input type="checkbox"/>
Halogenfrei	<input type="checkbox"/>
Kanalhöhe	40,00 mm
Schutzfolie	<input type="checkbox"/>
selbstverlöschend	<input checked="" type="checkbox"/>
Winkelbereich	90,00 - 90,00 °