

# Steckbare Anschlussstechnik in Unterflur- und Leitungsführungssystemen

Modul45 connect mit Wieland gst 18

**Steckbare Anschluss-technik in  
Leitungsführungs-Systemen  
und Installationssäulen**



**Steckbare Anschluss-technik in  
Unterflur-Systemen**



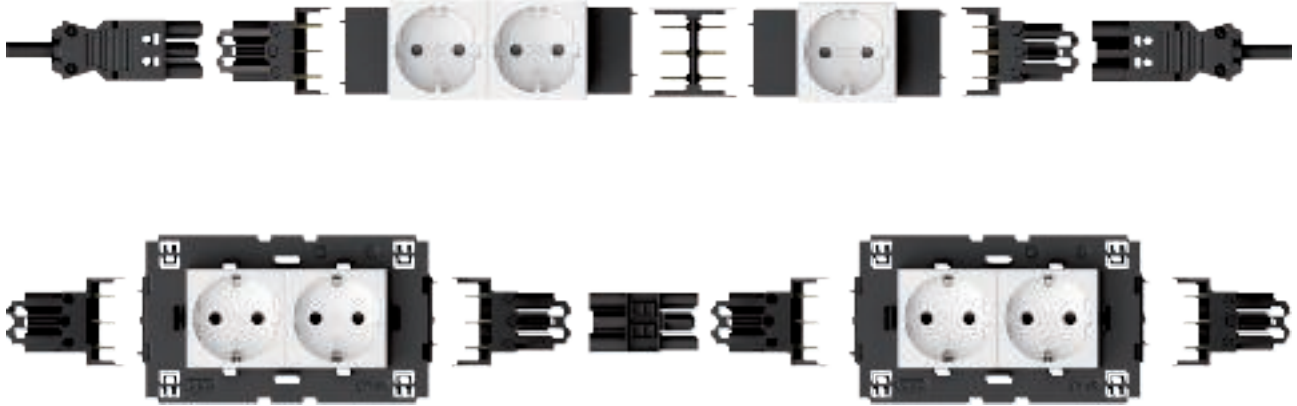

Steckbare Anschluss technik mit Wieland gst 18 in Geräte einbaukanälen und Installationssäulen erfolgt bis an die Steckdose oder Geräte einbaudose. Über den Connect-Adapter lassen sich Anschlussleitungen direkt an die Modul 45-Steckdosen anschließen – ob im Rapid 45 oder Rapid 80 Kanal.

Weitere Informationen ab Seite 4



Steckbare Anschluss technik mit Wieland gst 18 in Unterflur-Systemen erfolgt bis in den Universalträger. Über den Connect-Adapter lassen sich Anschlussleitungen direkt an die Modul 45-Steckdosen anschließen.

Weitere Informationen ab Seite 18

# Steckdosen Modul 45connect® + Installationszubehör

Steckdosen 0° für Rapid 45



Steckdosen 0° für Rapid 80

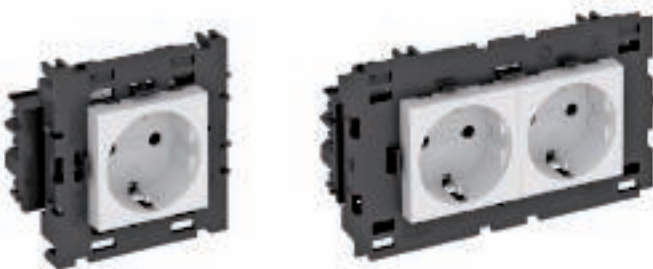

Steckdosen 33° für  
Installationssäulen



Geräteinstallationsmaterial  
für Rapid 80 und Installations-  
säulen



Anschluss und  
Verbindungsadapter



Installationszubehör und  
Verbindungsleitungen



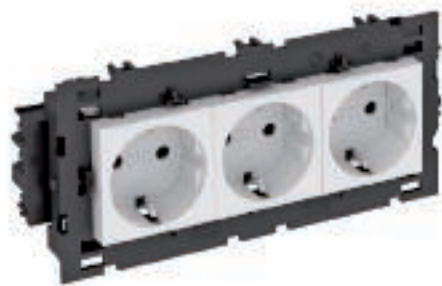

## Modul 45connect® im Rapid 45-Kanal



### Geräteinstallation im Rapid 45- Geräteeinbaukanal

Rapid 45-Kanäle zeichnen sich durch schlankes Design aus. Sie sind ideal für den direkten Einbau des Modul 45-Programms für Steckdosen, Daten- und Multimediainstallation abgestimmt.





Schnelle und werkzeuglose  
Installation durch  
Modul 45connect



Sichere Installation durch kodierte  
Anschlusstechnik

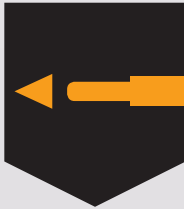

Direkte Montage im Kanal - ohne  
zusätzliche Bauteile



## Steckdosen 0° - Connect 45

Im Rapid 45-Kanal werden Steckdosen 0° Modul 45connect mit stirnseitigem Anschluss eingesetzt. Dadurch wird der werkzeuglose Einbau von angeschlossenen Steckdosen in das Kanalprofil ermöglicht. Speziell für die Anwendung im Rapid 45 sind Anschluss- und Verbindungsadapter mit integrierter Zugentlastung verfügbar.

## Modul 45connect® im Rapid 80-Kanal

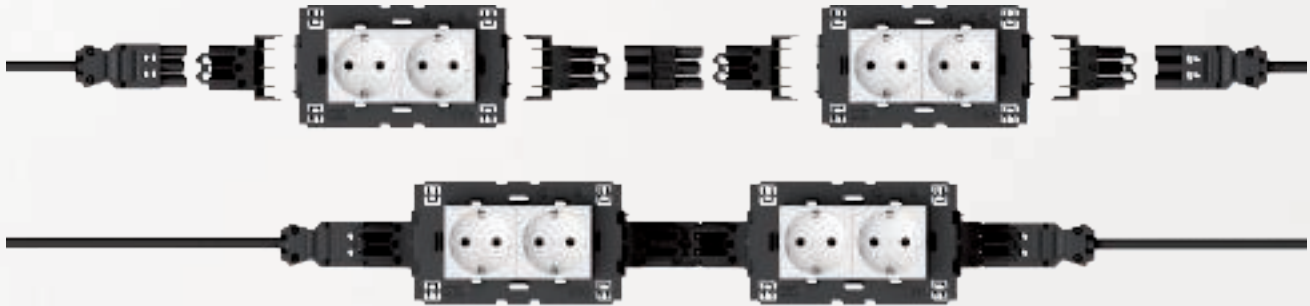

### Geräteinstallation im Rapid 80- Geräteeinbaukanal

Rapid 80 Kanäle bieten große Kanalöffnungen für die Geräteinstallation und ausreichend Platz für große Kabelvolumen.

Das Modul 45-Programm für Steckdosen, Daten- und Multimediainstallation wird im Rapid 80 über Geräteeinbaudosen im Kanal installiert.







Schnelle und werkzeuglose  
Installation durch  
Modul 45connect



Sichere Installation durch kodierte  
Anschlusstechnik



Direkte Montage im Kanal - ohne  
zusätzliche Bauteile



### Steckdosen 0° - Connect 80

Im Rapid 80 werden Steckdosen Connect 80 als Einheit mit Installationsrahmen angeboten. Die Connect 0° Steckdosen werden mit Anschluss- und Verbindungsadapter mit integrierter Zugentlastung installiert.

Somit wird eine durchgängig steckbare Installationstechnik möglich – der konventionelle Anschluss von Steckdosen entfällt.

## Modul 45connect® in Installationssäulen

Installationssäulen bieten einen direkten Zugriff auf die Installationstechnik am Arbeitsplatz. Es werden Installationssäulen mit 45er und 80er Installationsöffnung angeboten.

### Steckdosen 33° - Connect 45

In Installationssäulen werden Modul 45connect 33° Steckdosen mit stirnseitigem Anschluss eingesetzt. Diese Connect-Steckdosen 33° lassen sich abstandslos über Verbindungsadapter aneinanderreihen. Speziell für die Anwendung in Installationssäulen sind Anschluss- und Verbindungsadapter mit integrierter Zugentlastung verfügbar.



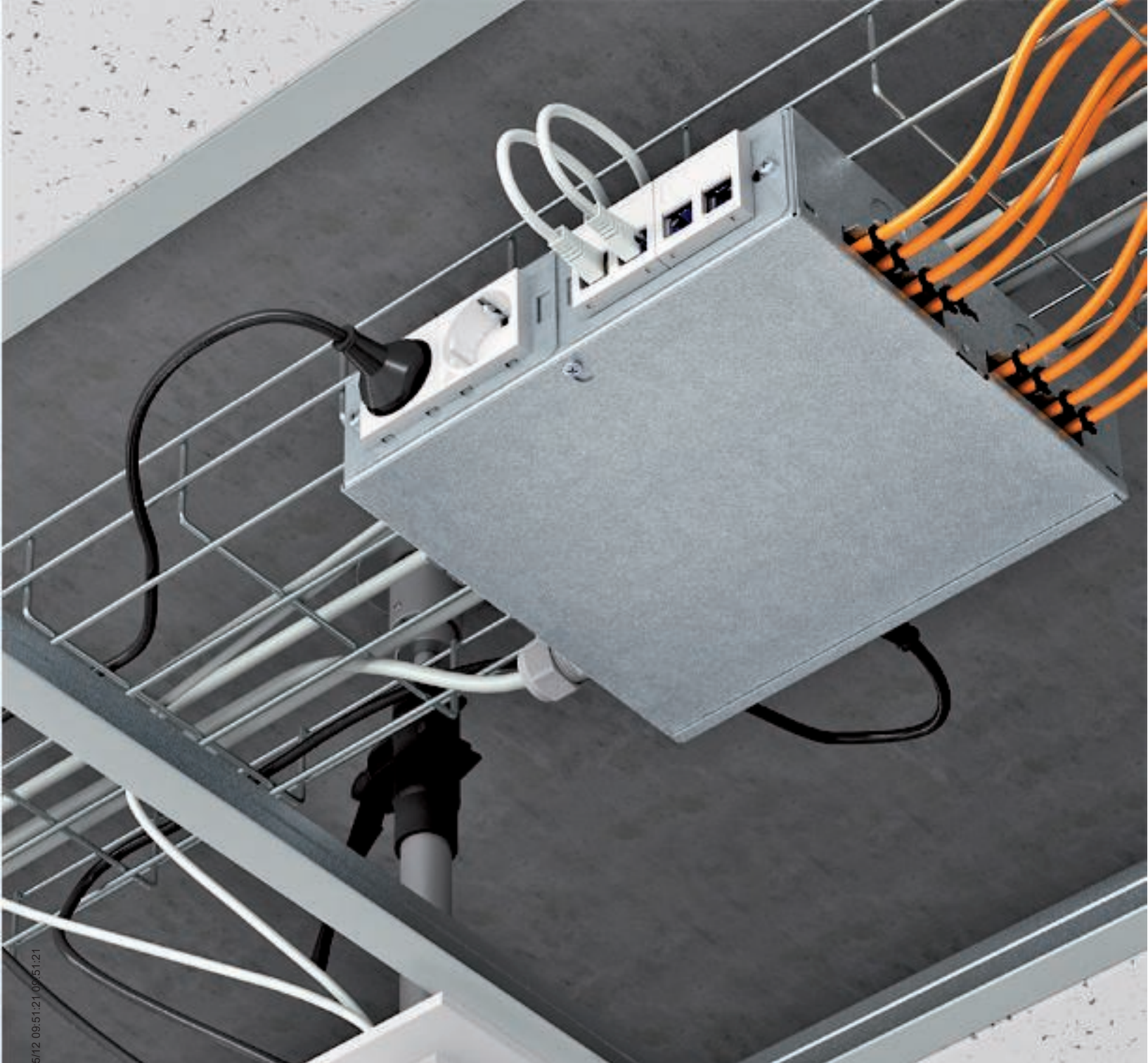

## Energieverteilung über Consolidation Point

Consolidation Points werden zentral in der Zwischendecke positioniert und ermöglichen die Versorgung mehrerer Installationssäulen aus der Decke.

Über diese Lösung ist die Verteilung von Strom, Daten als auch Multimedia möglich.

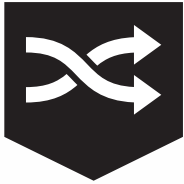

Schnelle und werkzeuglose  
Installation durch  
Modul 45connect



Sichere Installation durch kodierte  
Anschlusstechnik



Direkte Montage im Kanal - ohne  
zusätzliche Bauteile



Reduzierung der Brandlast

Consolidation Points bieten ein hohes Maß an Flexibili-  
tät und Kombinationsmöglichkeiten von Strom, Daten-  
und Multimedia-Anschlüssen.



Die Elektroversorgung ist sowohl über die Modul 45-  
Steckdosen als auch über die Steckverbindersysteme  
möglich. Im Gehäuse ist über Abdeckhauben eine  
Trennung der verschiedenen Stromkreise sowie eine  
Trennung von Strom- und Datentechnik möglich.

Daten- und Multimediatechnik kann konventionell oder  
mit vorkonfektionierten Datenleitungen im Gehäuse in-  
stalliert werden.



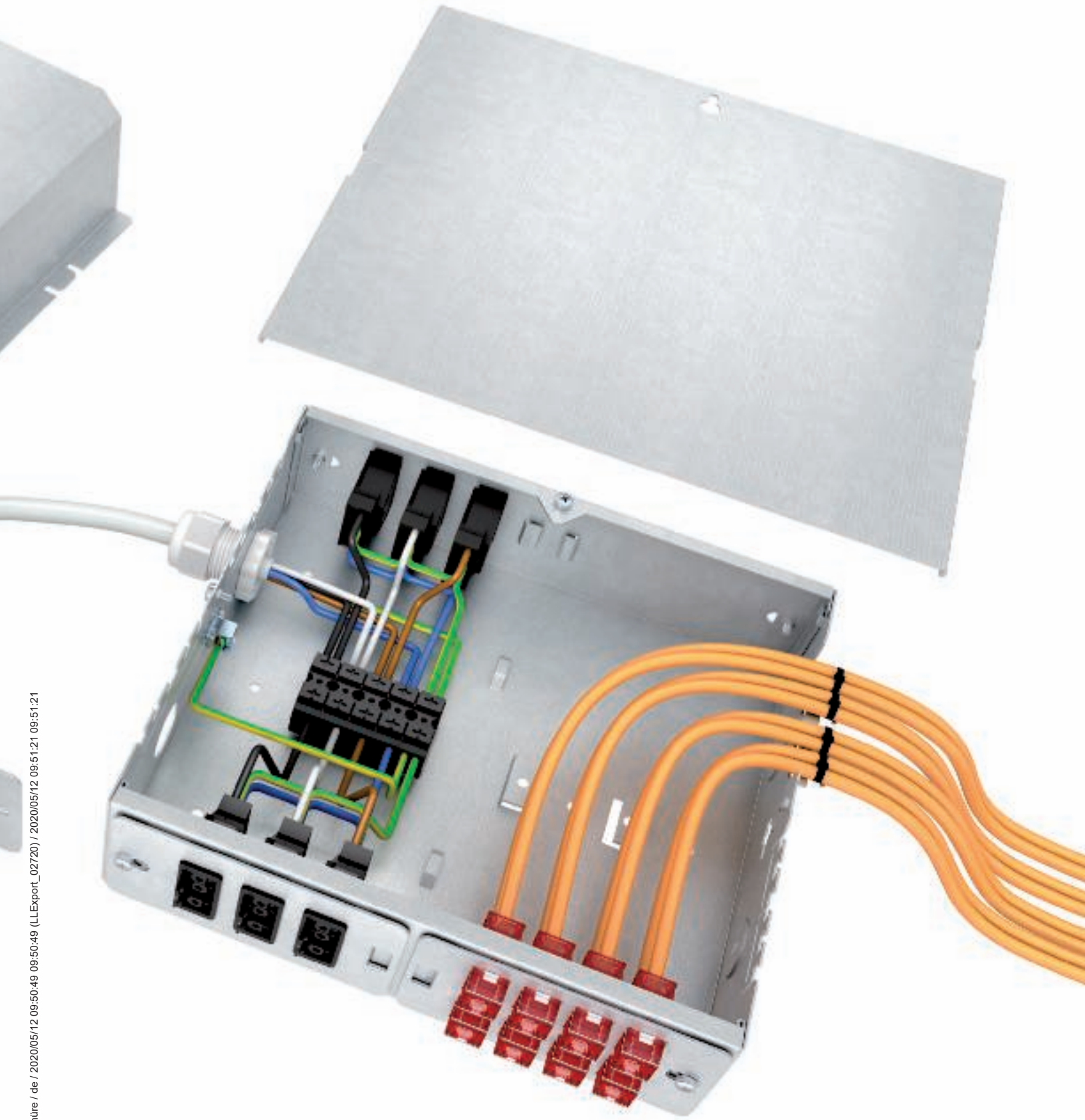

# Modul 45connect®

## Systemkomponenten

1	Steckerteil-Adapter GST18
2	Steckdose 0° für Rapid 45
3	Verbindungsadapter Steckdosen
4	Buchenteil-Adapter GST18
5	Steckdose 0° für Rapid 80
6	Verbindungsadapter GST18
7	Steckdose 33° für Installationssäule

Rapid 45



Rapid 80

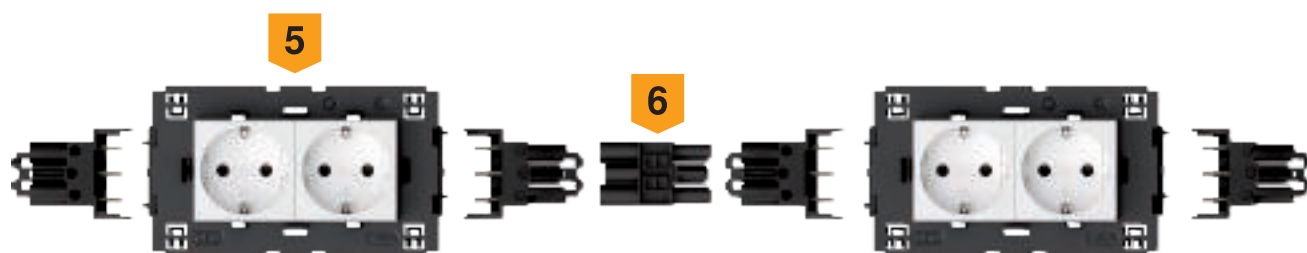

Installationssäulen





### Kodierung Stecker-Anschlussseite

Vor der Montage des Steckerteiladapters ist die Übereinstimmung der Kodierung mit der Steckdose zu prüfen. Jede Steckdose verfügt über eine Stecker-Anschlussseite.

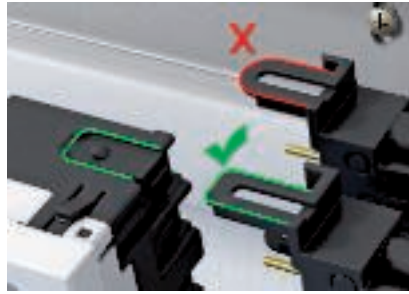

### Kodierung Buchsen-Anschlussseite

Vor der Montage des Buchsenteiladapters ist die Übereinstimmung der Kodierung mit der Steckdose zu prüfen. Jede Steckdose verfügt über eine Buchsen-Anschlussseite.



## Steckverbindungen

Alle Steckverbindungen sind mit dem Stecksystem GST18i ausgerüstet und zugentlastet. Zur Kennzeichnung der unterschiedlichen Stromkreise eignen sich Steckverbinder und Leitungsfarben in schwarz und weiß. Verbindungsleitungen mit Querschnitten von 1,5 mm<sup>2</sup> oder 2,5 mm<sup>2</sup> und eine vielfältige Auswahl an Steckverbindern bieten für jede Anforderung die passende Lösung.



### Kostenbewusst

Die effiziente Einbauzeit und die einfache Installation machen die Modul 45connect-Steckdosen zu einer besonders wirtschaftlichen Lösung.



### Verbindungsadapter GST18

Der Verbindungsadapter VB-G GST 18 ermöglicht das Aneinanderreihen von Steckdosen im Kanalsystem Rapid 80 und in Installationsäulen ISS.

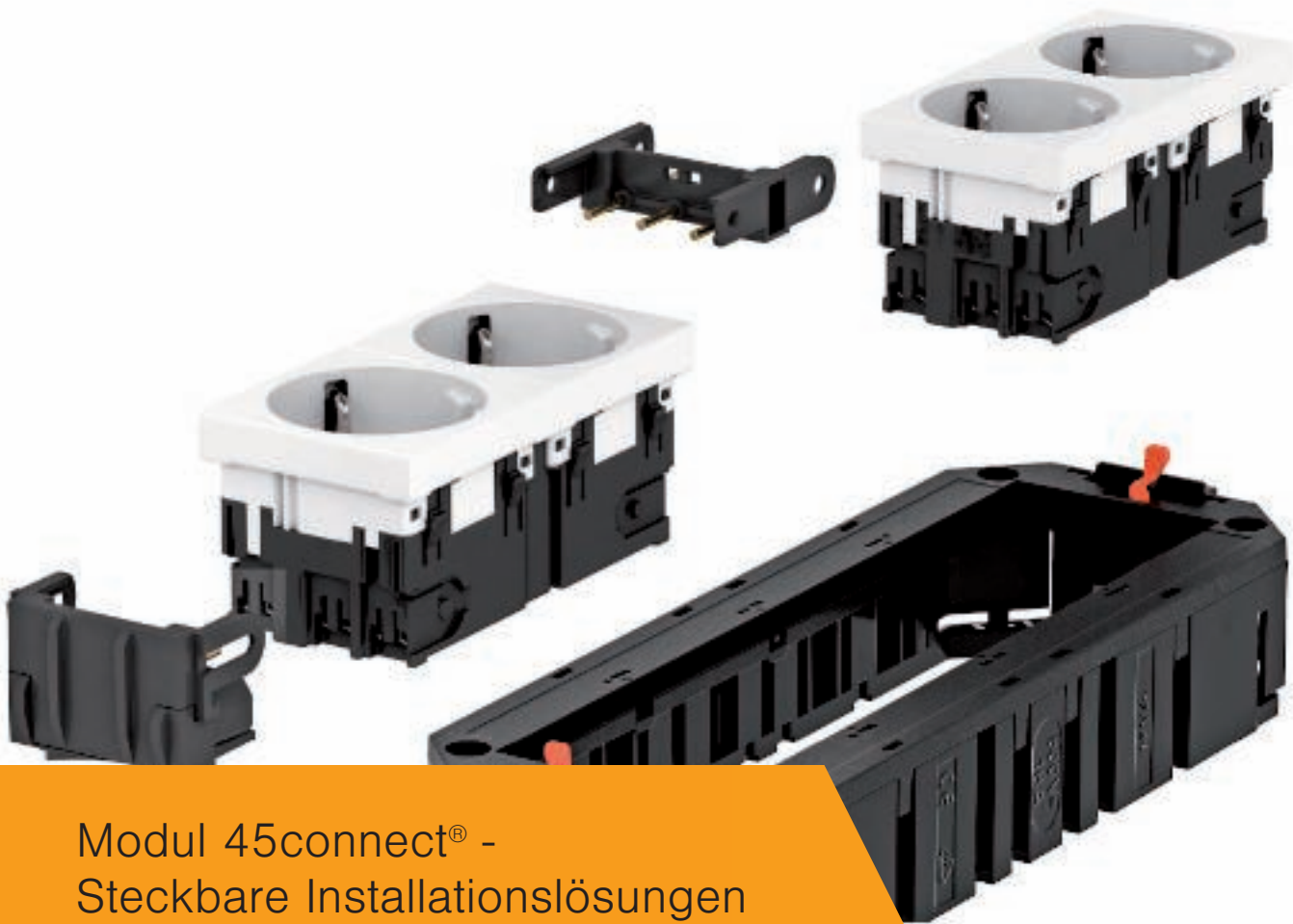

## Modul 45connect® - Steckbare Installationslösungen für Doppel- und Hohlboden

Das Modul 45connect für Unterflur-Systeme ist eine durchgängig, steckbare Installationstechnik. Diese ist für die Installation im Systemboden ausgelegt. Modul 45connect bietet ein Höchstmaß an Flexibilität, Sicherheit und Kosteneffizienz.

Das System bietet alle erforderlichen Installationskomponenten: von der Energieverteilung bis zum Geräteanschluss im Bodentank.

Doppelboden-  
installation







Schnelle und werkzeuglose  
Installation durch  
Modul 45connect



Mehr Sicherheit durch vorkonfektio-  
nierte und geprüfte Systeme



Einfache Nachinstallation und  
höchste Flexibilität



Reduzierung der Brandlast

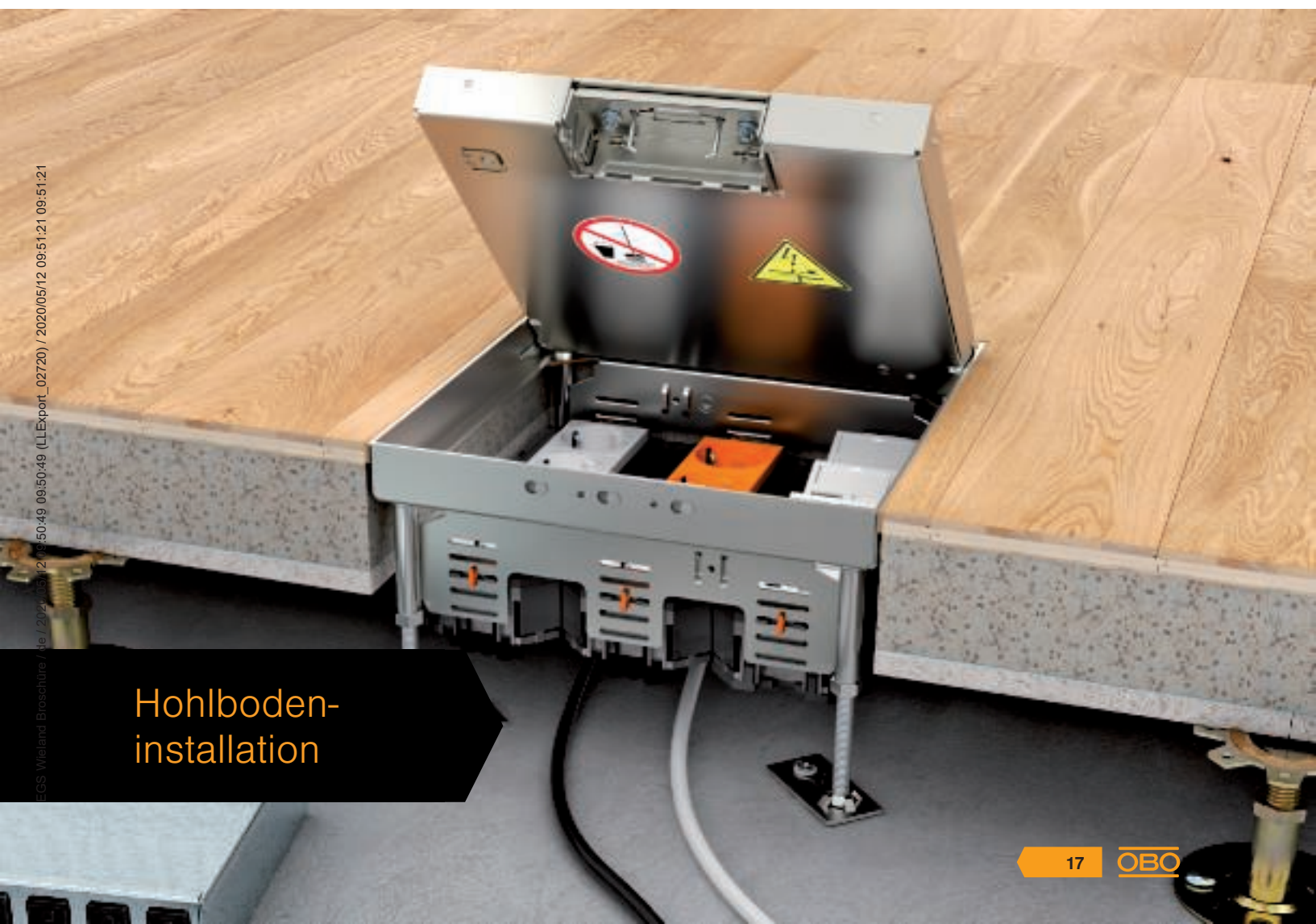

Hohlboden-  
installation

# Steckbare Geräteinstallationslösung für Doppel- und Hohlböden

Modul 45connect®  
Universalträger + Steckdosen



Modul 45connect®  
Anschluss + Verbindungsadapter

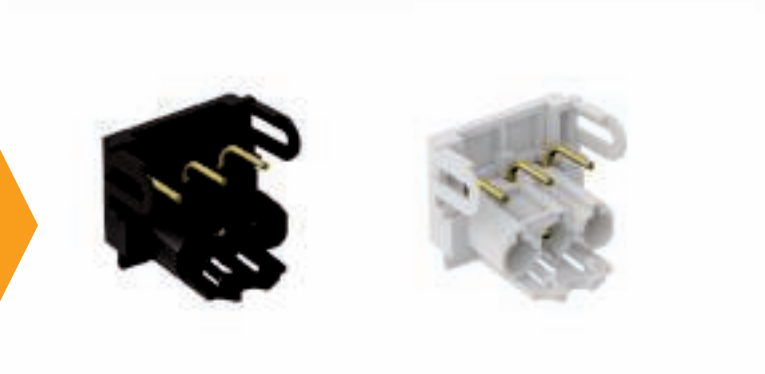

Anschlussfertige  
Steckdoseneinheiten



Energieverteiler UVS



Installationszubehör  
und Verbindungsleitungen





## Steckbare Anschlusseinheit

Die anschlussfertigen Universalträger connect UTC sind mit steckbaren Anschlussadaptern ausgestattet. Der Leitungsanschluss erfolgt direkt über Verbindungsleitungen an die Unterflur-Verteiler.



## Doppelbodensysteme

Doppelbodensysteme bieten höchste Flexibilität bei der Nutzung und Umplanung von Büroarbeitsflächen. Diese Flexibilität kann durch den Einsatz der steckbaren Anschlusslösungen optimal genutzt werden.

Bei Nutzungsänderungen werden Bodenplatten inklusive Bodentank mit wenig Aufwand an die neue Raumplanung angepasst – vorkonfektionierte Anschlussleitung abziehen und an neuer Position mit Anschlusseinheit verbinden.

## Energieverteiler

Energieverteiler kommen in Doppelböden mit abnehmbaren Bodenplatten zum Einsatz. Sie werden an zentralen Punkten unterhalb der Bodenflächen montiert und versorgen sternförmig die installierten Bodentanks.





## Geräteeinsätze

Alle Geräteeinsätze aus dem Standardsortiment sind in Doppelböden und Hohlböden einsetzbar. Die Geräteeinsätze GES sind in runder und in eckiger Bauform erhältlich. Als Materialien kommen Kunststoff oder Metall zum Einsatz. Die Ausführung in Kunststoff ist die bewährte Lösung für Büroinstallationen. Sie ist in drei Farbvarianten verfügbar. Die Metallausführung in Edelstahl oder Aluminium sieht edel aus und ist belastbarer.

Für Bereiche mit erhöhten Lastanforderungen an den Boden sind weitere Lösungen verfügbar.

## Anschlussfertiger Universalträger connect UTC

Die Universalträger connect UTC können als anschlussfertige Einheit bestellt werden oder nach Kundenanforderungen frei konfektioniert werden.

Es sind Kombinationen von bis zu zwei Stromkreisen pro Anschlusseinheit möglich – auch mit Überspannungsschutz.





## Anschluss im Bodentank

Die Steckanschlüsse an den Modul 45connect Steckdosen befinden sich unterhalb der Anschlusseinheit. Dies ermöglicht die Steckverbindung außerhalb des Bodentanks vorzunehmen. Der Einbau des angeschlossenen Universalträgers in den Bodentank erfolgt durch Absenken in der Rastleiter. Die Befestigung im Bodentank erfolgt über die Drehriegel in der Rastleiter.

## Hohlböden

Hohlböden haben eine Tragschicht aus einer fugenlosen, gegossenen Estrichplatte. Die Einbauöffnung für die Installation von Bodentanks kann im Hohlboden auf zwei Arten hergestellt werden: Entweder wird die Einbauöffnung vor den Estricharbeiten mit einem Schalkkörper hergestellt, oder nach den Estricharbeiten mittels Kernbohrung.

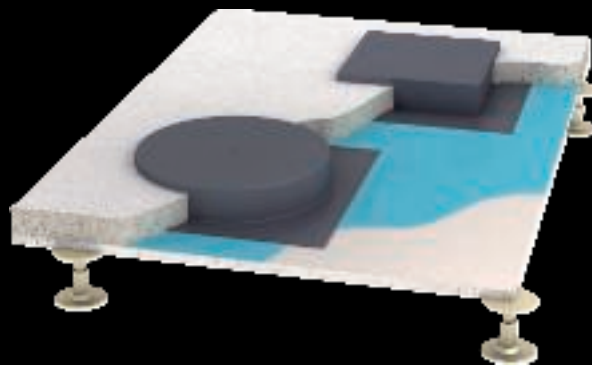

## Leitungsführung

Unterhalb der Estrichplatte werden über Energieverteiler Versorgungspunkte für die installierten Bodentanks gesetzt.







## Kassetten

Die kompakten, bodenbündigen Kassetten bieten Strom-, Daten- und Multimedia-Anschlüsse auf kleinstem Raum. Die Kassetten lassen sich auf die Höhe des Fußbodens nivellieren und sind in runder und eckiger Bauform erhältlich. Es gibt Ausführungen für trocken, feucht und nass gepflegte Bodenbeläge.

## Installationsvorteile Modul 45connect®

Modul 45connect-Steckdosen sind mit wenigen Handgriffen montiert und angeschlossen. Die GST18-Adapter werden seitlich an die Steckdosen angerastet – eine Fehlinstallation wird durch die Kodierung der Rastanschlüsse ausgeschlossen.

### Verbindungsadapter für 4-fach Steckdosenkombination

Die Verbindung von Modul 45connect-Steckdosen ist denkbar einfach: Mit einem Verbindungsadapter wird eine Steckverbindung hergestellt. Der sonst nötige Verdrahtungsaufwand entfällt auch hier, was den Zeitaufwand bei der Montage deutlich reduziert. Kombinationen aus zwei 2-fach Steckdosen im Universalträger UT4 sind so schnell umsetzbar.

## Anschlussadapter

Speziell für die Anwendung in Geräteeinsätzen und Kassetten ist ein abgewinkelter Anschlussadapter mit integrierter Zugentlastung verfügbar. Der Anschlussadapter ist für die Trennung von Stromkreisen in zwei Farben (schwarz und weiß) erhältlich.



## Zwei Stromkreise

Es sind Kombinationen mit zwei Stromkreisen mit 3-fach, 2-fach und 1-fach Steckdosen im Universalträger UT möglich. Zusätzlich ist auch bei 2-fach und 3-fach Steckdosen die Verwendung von Überspannungsschutzmodulen möglich.

# Modularer Aufbau

## Systemkomponenten

1	Universalträger
2	Modul 45connect-Steckerteil-Adapter
3	Schutzkontakt-Steckdose
4	Modul 45connect-Verbinder





### Sicher

Das Modul 45connect-System eignet sich ideal für den Einsatz in Doppelböden. Anschlussfertige Modulträger müssen nur noch an die Starkstromverkabelung angeschlossen werden.



### Kostenbewusst

Zeitaufwendige Verkabelungen per Hand gehören mit dem Modul 45connect-System der Vergangenheit an. Alle Anschlüsse lassen sich einfach, schnell und sicher durch konfektionierte Komponenten und Leitungen herstellen.



### Steckverbindungen

Alle Steckverbindungen sind mit dem Stecksystem GST18i ausgerüstet und zugentlastet. Zur Kennzeichnung der unterschiedlichen Stromkreise eignen sich Steckverbinder und Leitungsfarben in schwarz und weiß. Verbindungsleitungen mit Querschnitten von 1,5 mm<sup>2</sup> oder 2,5 mm<sup>2</sup> und eine vielfältige Auswahl an Steckverbindern bieten für jede Anforderung die passende Lösung.



### Anschlussadapter

Die Anschlussadapter können außerhalb der Universalträger an die Steckdose angeschlossen werden. Die Steckdoseneinheit mit Anschlussadapter wird dann im Universalträger eingesteckt.



### Verbindungsadapter Steckdose

Modul 45connect-Steckdosen lassen sich mit einem Verbindungsadapter verbinden. Durch die einfache Steckverbindung entfällt der Verdrahtungsaufwand.



## Modul 45connect® - Steckbare Installationslösungen für Geräteeinbaukanäle und Installati- onssäulen

Modul 45connect® für Geräteeinbaukanäle und Installationssäulen bietet als durchgängig steckbare Installationstechnik ein Höchstmaß an Flexibilität, Sicherheit und Kosteneffizienz.

Von der Energieverteilung bis zum Geräteanschluss im Kanal bietet das System alle erforderlichen Installationskomponenten.

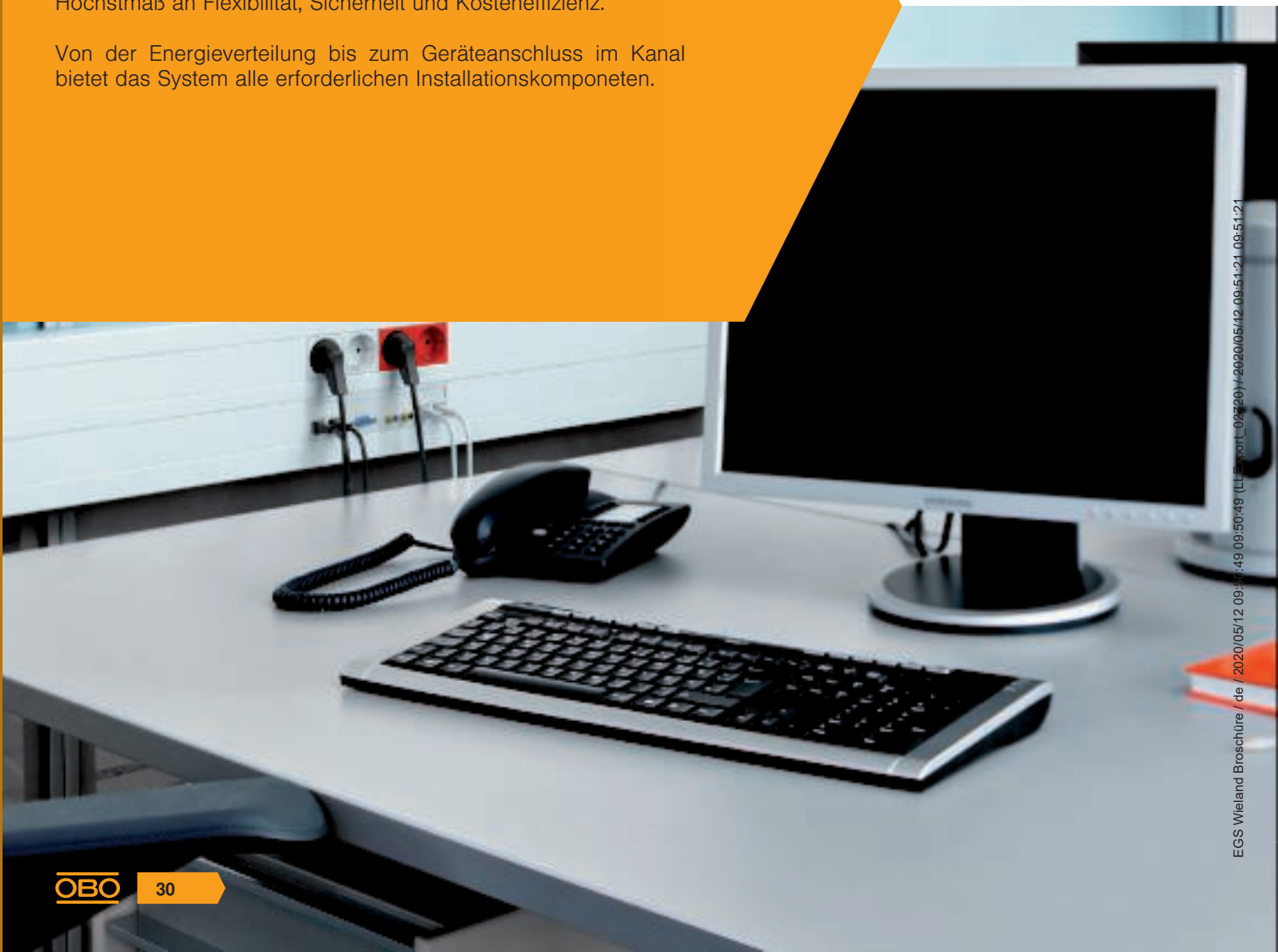

## Modul 45connect® -

### Steckbare Installationslösungen für Geräteeinbaukanäle und Installationssäulen

	<b>Modul 45connect®, Steckdosen für Geräteeinbaukanäle Rapid 45</b>	32
	<b>Modul 45connect®, Steckdosen für Geräteeinbaukanäle Rapid 80</b>	33
	<b>Modul 45connect®, Steckdosen 33° für Installationssäulen ISS</b>	34
	<b>Modul 45connect®, Anschluss- und Verbindungsadapter für Steckdosen</b>	35
	<b>Modul 45connect®, Abdeckrahmen für 80er Kanalsysteme</b>	36
	<b>Consolidation Point</b>	38

### Steckdose 0°, Connect 45, Schutzkontakt, 1-fach

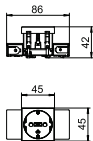

Typ

STD-D0C RW1	STD-D0C ROR1	STD-D0C MZGN1	STD-D0C SRO1	STD-D0C SWGR1	STD-D0C AL1
reinweiß	reinorange	minzgrün	signalrot	schwarzgrau	alu lackiert
1	1	1	1	1	1
6,700	6,700	6,700	6,700	6,700	6,700
<b>6120340</b>	<b>6120344</b>	<b>6120346</b>	<b>6120348</b>	<b>6120350</b>	<b>6120352</b>

Farbe

Verp. Stück

Gewicht kg/100 St.

Art.-Nr.

PC Polycarbonat

Schutzkontakt-Steckdose mit seitlichem Anschluss 1-fach 0°, mit erhöhtem Berührungsschutz, mit Steckklemmen, 2-polig, 16 A, 250 V~, mit Verbindungsklemmen nach IEC 60884-1, geeignet für den Einbau in Geräteeinbau-Kanalsysteme Rapid 45.

### Steckdose 0°, Connect 45, Schutzkontakt, 2-fach

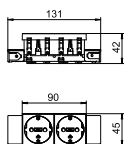

Typ

STD-D0C RW2	STD-D0C ROR2	STD-D0C MZGN2	STD-D0C SRO2	STD-D0C SWGR2	STD-D0C AL2
reinweiß	reinorange	minzgrün	signalrot	schwarzgrau	alu lackiert
1	1	1	1	1	1
10,100	10,100	10,100	10,100	10,100	10,100
<b>6120362</b>	<b>6120364</b>	<b>6120366</b>	<b>6120368</b>	<b>6120370</b>	<b>6120372</b>

Farbe

Verp. Stück

Gewicht kg/100 St.

Art.-Nr.

PC Polycarbonat

Schutzkontakt-Steckdose mit seitlichem Anschluss 2-fach 0°, mit erhöhtem Berührungsschutz, mit Steckklemmen, 2-polig, 16 A, 250 V~, mit Verbindungsklemmen nach IEC 60884-1, geeignet für den Einbau in Geräteeinbau-Kanalsysteme Rapid 45.

### Steckdose 0°, Connect 45, Schutzkontakt, 3-fach

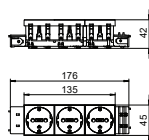

Typ

STD-D0C RW3	STD-D0C ROR3	STD-D0C MZGN3	STD-D0C SRO3	STD-D0C SWGR3	STD-D0C AL3
reinweiß	reinorange	minzgrün	signalrot	schwarzgrau	alu lackiert
1	1	1	1	1	1
16,500	16,500	16,500	16,500	16,500	16,500
<b>6120382</b>	<b>6120384</b>	<b>6120386</b>	<b>6120388</b>	<b>6120390</b>	<b>6120392</b>

Farbe

Verp. Stück

Gewicht kg/100 St.

Art.-Nr.

PC Polycarbonat

Schutzkontakt-Steckdose mit seitlichem Anschluss 3-fach 0°, mit erhöhtem Berührungsschutz, mit Steckklemmen, 2-polig, 16 A, 250 V~, mit Verbindungsklemmen nach IEC 60884-1, geeignet für den Einbau in Geräteeinbau-Kanalsysteme Rapid 45.



### Steckdose 0°, Connect 80, Schutzkontakt, 1-fach

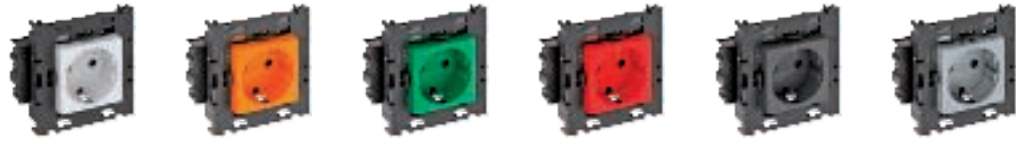
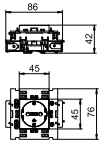

Typ	STD-D0C8 RW1	STD-D0C8 ROR1	STD-D0C8 MZGN1	STD-D0C8 SRO1	STD-D0C8 SWGR1	STD-D0C8 AL1
Farbe	reinweiß	reinorange	minzgrün	signalrot	schwarzgrau	alu lackiert
Verp. Stück	1	1	1	1	1	1
Gewicht kg/100 St.	8,500	8,500	8,500	8,500	8,500	8,500
Art.-Nr.	6120412	6120414	6120416	6120418	6120420	6120422

PC Polycarbonat

Schutzkontakt-Steckdose mit seitlichem Anschluss 1-fach 0°, mit erhöhtem Berührungsschutz, mit Steckklemmen, 2-polig, 16 A, 250 V~, mit Verbindungsklemmen nach IEC 60884-1, geeignet für den Einbau in Geräteeinbau-Kanalsysteme Rapid 80.

### Steckdose 0°, Connect 80, Schutzkontakt, 2-fach

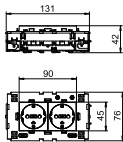

Typ	STD-D0C8 RW2	STD-D0C8 ROR2	STD-D0C8 MZGN2	STD-D0C8 SRO2	STD-D0C8 SWGR2	STD-D0C8 AL2
Farbe	reinweiß	reinorange	minzgrün	signalrot	schwarzgrau	alu lackiert
Verp. Stück	1	1	1	1	1	1
Gewicht kg/100 St.	13,000	13,000	13,000	13,000	13,000	13,000
Art.-Nr.	6120432	6120434	6120436	6120438	6120440	6120442

PC Polycarbonat

Schutzkontakt-Steckdose mit seitlichem Anschluss 2-fach 0°, mit erhöhtem Berührungsschutz, mit Steckklemmen, 2-polig, 16 A, 250 V~, mit Verbindungsklemmen nach IEC 60884-1, geeignet für den Einbau in Geräteeinbau-Kanalsysteme Rapid 80.

### Steckdose 0°, Connect 80, Schutzkontakt, 3-fach

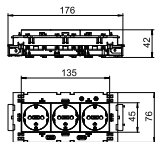

Typ	STD-D0C8 RW3	STD-D0C8 ROR3	STD-D0C8 MZGN3	STD-D0C8 SRO3	STD-D0C8 SWGR3	STD-D0C8 AL3
Farbe	reinweiß	reinorange	minzgrün	signalrot	schwarzgrau	alu lackiert
Verp. Stück	1	1	1	1	1	1
Gewicht kg/100 St.	20,000	20,000	20,000	20,000	20,000	20,000
Art.-Nr.	6120452	6120454	6120456	6120458	6120460	6120462

PC Polycarbonat

Schutzkontakt-Steckdose mit seitlichem Anschluss 3-fach 0°, mit erhöhtem Berührungsschutz, mit Steckklemmen, 2-polig, 16 A, 250 V~, mit Verbindungsklemmen nach IEC 60884-1, geeignet für den Einbau in Geräteeinbau-Kanalsysteme Rapid 80.

### Steckdose 33°, Connect 45, Schutzkontakt, 2-fach

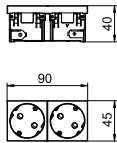

Typ  
Farbe  
Verp. Stück  
Gewicht kg/100 St.  
Art.-Nr.

STD-D3C RW2	STD-D3C ROR2	STD-D3C MZGN2	STD-D3C SRO2	STD-D3C SWGR2	STD-D3C AL2
reinweiß	reinorange	minzgrün	signalrot	schwarzgrau	alu lackiert
1	1	1	1	1	1
8,500	8,500	8,500	8,500	8,500	8,500
<b>6120482</b>	<b>6120484</b>	<b>6120486</b>	<b>6120488</b>	<b>6120490</b>	<b>6120492</b>

PC Polycarbonat

Schutzkontakt-Steckdose mit seitlichem Anschluss 2-fach 33°, mit erhöhtem Berührungsschutz, mit Steckklemmen, 2-polig, 16 A, 250 V~, mit Verbindungsklemmen nach IEC 60884-1.

### Steckdose 33°, Connect 45, Schutzkontakt, 3-fach

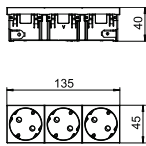

Typ  
Farbe  
Verp. Stück  
Gewicht kg/100 St.  
Art.-Nr.

STD-D3C RW3	STD-D3C ROR3	STD-D3C MZGN3	STD-D3C SRO3	STD-D3C SWGR3	STD-D3C AL3
reinweiß	reinorange	minzgrün	signalrot	schwarzgrau	alu lackiert
1	1	1	1	1	1
11,500	11,500	11,500	11,500	11,500	11,500
<b>6120502</b>	<b>6120504</b>	<b>6120506</b>	<b>6120508</b>	<b>6120510</b>	<b>6120512</b>

PC Polycarbonat

Schutzkontakt-Steckdose mit seitlichem Anschluss 3-fach 33°, mit erhöhtem Berührungsschutz, mit Steckklemmen, 2-polig, 16 A, 250 V~, mit Verbindungsklemmen nach IEC 60884-1.

### Montageträger, 2fach, für Modul 45®

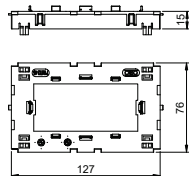

Typ  
Verp. Stück  
Gewicht kg/100 St.  
Art.-Nr.

<b>71MT2 45</b>	5	3,050	<b>6288576</b>
-----------------	---	-------	----------------

PA Polyamid

Frontrastender 2-fach Montageträger für Modul 45 Datentechnik- Systeme und Modul 45connect Schutzkontaktsteckdosen mit Wielandanschluss.

### Montageträger, 3fach, für Modul 45®

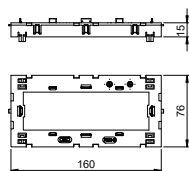

Typ  
Verp. Stück  
Gewicht kg/100 St.  
Art.-Nr.

<b>71MT3 45-2</b>	5	3,200	<b>6288574</b>
-------------------	---	-------	----------------

PA Polyamid

Frontrastender 2/3-fach Montageträger für Modul 45 Datentechnik- Systeme und Modul 45connect Schutzkontaktsteckdosen mit Wielandanschluss.

### Anschlussadapter gerade, Steckerteil

Typ	Farbe	Verp. Gewicht		Art.-Nr.
		Stück	kg/100 St.	
STA-SKS S1 SW	schwarz	10	1,200	6117192
STA-SKS S1 W	weiß	10	1,200	6117193

PA Polyamid

Steckerteil-Adapter, gerade, für den Anschluss an eine Steckdose STD-D0C / STD-D3C oder STD-F0C / STD-F3C von der Seite, für Verlängerungsleitung VL mit Wieland-Buchenteil GST 18i 3p.

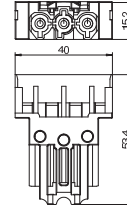

### Anschlussadapter gerade, Buchenteil

Typ	Farbe	Verp. Gewicht		Art.-Nr.
		Stück	kg/100 St.	
BTA-SKS S1 SW	schwarz	10	1,200	6117190
BTA-SKS S1 W	weiß	10	1,200	6117191

PA Polyamid

Buchenteil-Adapter, gerade, für den Anschluss an eine Steckdose STD-D0C / STD-D3C oder STD-F0C / STD-F3C von der Seite, für Verlängerungsleitung VL mit Wieland-Steckerteil GST 18i 3p.

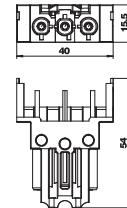

### Modul 45connect®-Verbinder

Typ	Farbe	Verp. Gewicht		Art.-Nr.
		Stück	kg/100 St.	
VB-SKS S	schwarz	10	0,590	6117198

PA Polyamid

Verbindungsadapter für das Zusammenfassen von Steckdosen STD-D0C / STD-D3C oder STD-F0C / STD-F3C.

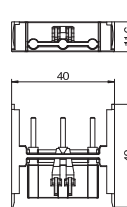

### Verbindungsadapter gerade, GST18

Typ	Farbe	Verp. Gewicht		Art.-Nr.
		Stück	kg/100 St.	
VB-G GST18i3p	schwarz	10	1,760	6108045

PA Polyamid

Verbindungsadapter GST18i für das Zusammenfassen von Steckdosen STD-D0C / STD-D3C oder STD-F0C / STD-F3C in Verbindung mit geraden Anschlussadaptern, steckbare Verbindung mit integrierter Zugentlastung. Geeignet für Geräteverbindungen in Geräteeinbau-Kanalsysteme Rapid 45 und Rapid 80 und in Installationssäulen ISS.

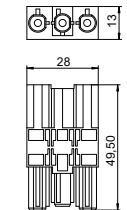

## Abdeckrahmen AR45, 1fach

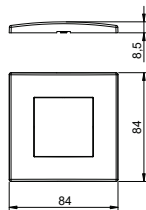

Typ	Farbe	Verp. Gewicht		Art.-Nr.
		Stück	kg/100 St.	
AR45-F1 RW	reinweiß	1	1,600	6119322
AR45-F1 SWGR	schwarzgrau	1	1,600	6119324
AR45-F1 AL	alu lackiert	1	1,600	6119326

PC Polycarbonat

Frontrastender Abdeckrahmen für Modul 45 Einbaugeräte, 1fach, ohne Beschriftungsfeld für waagerechte und senkrechte Geräteinstallation, zum Rasten in Geräteeinbaudose 71GD8-2.

## Abdeckrahmen AR45, 1fach, mit Beschriftungsfeld für waagerechte Geräteinstallation

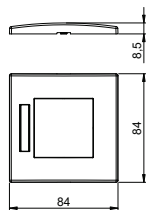

Typ	Farbe	Verp. Gewicht		Art.-Nr.
		Stück	kg/100 St.	
AR45-BF1 RW	reinweiß	1	1,500	6119332
AR45-BF1 SWGR	schwarzgrau	1	1,500	6119334
AR45-BF1 AL	alu lackiert	1	1,500	6119336

PC Polycarbonat

Frontrastender Abdeckrahmen für Modul 45 Einbaugeräte, 1fach, mit Beschriftungsfeld für waagerechte Geräteinstallation, zum Rasten in Geräteeinbaudose 71GD8-2.

## Abdeckrahmen AR45, 1fach, mit Beschriftungsfeld für senkrechte Geräteinstallation

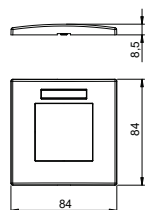

Typ	Farbe	Verp. Gewicht		Art.-Nr.
		Stück	kg/100 St.	
AR45-BSF1 RW	reinweiß	1	1,500	6119338
AR45-BSF1 SWGR	schwarzgrau	1	1,500	6119339
AR45-BSF1 AL	alu lackiert	1	1,500	6119340

PC Polycarbonat

Frontrastender Abdeckrahmen für Modul 45 Einbaugeräte, 1fach, mit Beschriftungsfeld für senkrechte Geräteinstallation, zum Rasten in Geräteeinbaudose 71GD8-2.

## Abdeckrahmen AR45, 2fach

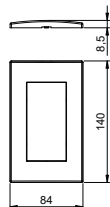

Typ	Farbe	Verp. Gewicht		Art.-Nr.
		Stück	kg/100 St.	
AR45-F2 RW	reinweiß	1	2,320	6119342
AR45-F2 SWGR	schwarzgrau	1	2,320	6119344
AR45-F2 AL	alu lackiert	1	2,320	6119346

PC Polycarbonat

Frontrastender Abdeckrahmen für Modul 45 Einbaugeräte, 2fach, ohne Beschriftungsfeld für waagerechte und senkrechte Geräteinstallation, zum Rasten in Geräteeinbaudose 71GD13 oder in Montageträger 71MT2 45.

## Abdeckrahmen AR45, 2fach, mit Beschriftungsfeld für waagerechte Geräteinstallation

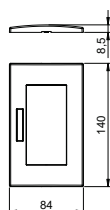

Typ	Farbe	Verp. Gewicht		Art.-Nr.
		Stück	kg/100 St.	
AR45-BF2 RW	reinweiß	1	2,260	6119352
AR45-BF2 SWGR	schwarzgrau	1	2,260	6119354
AR45-BF2 AL	alu lackiert	1	2,260	6119356

PC Polycarbonat

Frontrastender Abdeckrahmen für Modul 45 Einbaugeräte, 2fach, mit Beschriftungsfeld für waagerechte Geräteinstallation, zum Rasten in Geräteeinbaudose 71GD13 oder in Montageträger 71MT2 45.

## Abdeckrahmen AR45, 2fach, mit Beschriftungsfeld für senkrechte Geräteinstallation

Typ	Farbe	Verp. Stück	Gewicht kg/100 St.	Art.-Nr.
AR45-BSF2 RW	reinweiß	1	2,260	6119362
AR45-BSF2 SWGR	schwarzgrau	1	2,260	6119364
AR45-BSF2 AL	alu lackiert	1	2,260	6119366

PC Polycarbonat

Frontastender Abdeckrahmen für Modul 45 Einbaugeräte, 2fach, mit Beschriftungsfeld für senkrechte Geräteinstallation, zum Rasten in Geräteeinbadose 71GD13 oder in Montageträger 71MT2 45.

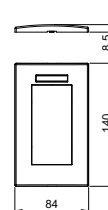

## Abdeckrahmen AR45, 3fach

Typ	Farbe	Verp. Stück	Gewicht kg/100 St.	Art.-Nr.
AR45-F3 RW	reinweiß	1	2,800	6119372
AR45-F3 SWGR	schwarzgrau	1	2,800	6119374
AR45-F3 AL	alu lackiert	1	2,800	6119376

PC Polycarbonat

Frontastender Abdeckrahmen für Modul 45 Einbaugeräte, 3fach, ohne Beschriftungsfeld für waagerechte und senkrechte Geräteinstallation, zum Rasten in Geräteeinbadose 71GD9-2 oder in Montageträger 71MT3 45-2.

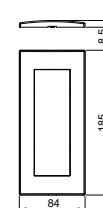

## Abdeckrahmen AR45, 3fach, mit Beschriftungsfeld für waagerechte Geräteinstallation

Typ	Farbe	Verp. Stück	Gewicht kg/100 St.	Art.-Nr.
AR45-BF3 RW	reinweiß	1	2,800	6119382
AR45-BF3 SWGR	schwarzgrau	1	2,800	6119384
AR45-BF3 AL	alu lackiert	1	2,800	6119386

PC Polycarbonat

Frontastender Abdeckrahmen für Modul 45 Einbaugeräte, 3fach, mit Beschriftungsfeld für waagerechte Geräteinstallation, zum Rasten in Geräteeinbadose 71GD9-2 oder in Montageträger 71MT3 45-2.

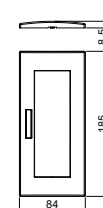

## Abdeckrahmen AR45, 3fach, mit Beschriftungsfeld für senkrechte Geräteinstallation

Typ	Farbe	Verp. Stück	Gewicht kg/100 St.	Art.-Nr.
AR45-BSF3 RW	reinweiß	1	2,800	6119387
AR45-BSF3 SWGR	schwarzgrau	1	2,800	6119388
AR45-BSF3 AL	alu lackiert	1	2,800	6119389

PC Polycarbonat

Frontastender Abdeckrahmen für Modul 45 Einbaugeräte, 3fach, mit Beschriftungsfeld für senkrechte Geräteinstallation, zum Rasten in Geräteeinbadose 71GD9-2 oder in Montageträger 71MT3 45-2.

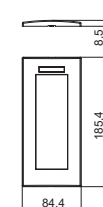

## CP-Leergehäuse

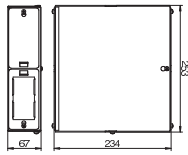

Typ

**CP45-LG 8A**

St Stahl

Consolidation Point-Leergehäuse für den Einbau von 4 Modul 45®-Geräten, bestehend aus Gehäuseunterteil und -deckel, einer Abdeckhaube zur Trennung von Datentechnik und Starkstrom, 2 Trägerplatten für den Einbau von je 2 Modul 45®-Geräten, 2 Blindplatten, 2 Kabelverschraubungen V-TEC VM25 LGR und einem Schutzleiteranschlusswinkel.

Stück	Verp. Gewicht kg/100 St.	Art.-Nr.
1	190,000	6108037

## CP-Trägerplatte, für Einbaugeräte Modul 45®, 2-fach

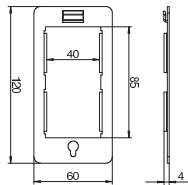

Typ

**CP45-TP M**

St Stahl

Trägerplatte zur Aufnahme von 2 Modul 45®-Geräte in einem Consolidation Point-Gehäuse.

Stück	Verp. Gewicht kg/100 St.	Art.-Nr.
1	4,200	6108039

## CP-Trägerplatte für 3 Snap-In Steckverbinder, 3-polig

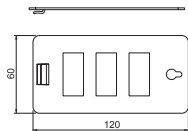

Typ

**CP45-TP 3SI**

St Stahl

Trägerplatte zur Aufnahme von 3 Snap-In Steckverbinder 3-polig in einem Consolidation Point-Gehäuse.

Stück	Verp. Gewicht kg/100 St.	Art.-Nr.
1	6,200	6108024

## CP-Trägerplatte für 4 Snap-In Steckverbinder, 3-polig

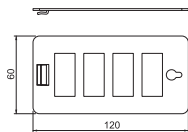

Typ

**CP45-TP 4SI**

St Stahl

Trägerplatte zur Aufnahme von 4 Snap-In Steckverbinder 3-polig in einem Consolidation Point-Gehäuse.

Stück	Verp. Gewicht kg/100 St.	Art.-Nr.
1	5,700	6108026

## CP-Trägerplatte für 8 Datenanschlussmodule, Typ C

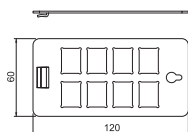

Typ

**CP45-TP 8C**

St Stahl

Trägerplatte Typ C zur Aufnahme von 8 Datenanschlussmodule in einem Consolidation Point-Gehäuse. Typ C hat eine Montageöffnung von 19,30 X 14,80 mm.

Trägerplatte Typ C ist für die Aufnahme der nachfolgenden Daten-Anschlussmodule geeignet: BTR (Bauform Keystone): Cat.6A Modul und UAE Modul; Corning: Module mit Keystone-Aufnahme; CobiNet: CobiDat KS Modul; Dätwyler: KS-T, KS-TS, MS-K und KU-T; EKU: E-Stone; Harting: Prelink Keystone Cat.6A, Fixlink Keystone Cat.6A; Komos: KDM 500 Modul; Leoni Kerpen: MegaLine-Connect45 Buchsenmodule Keystone; OBO: Datenanschlussmodule Snap-In Typ ASM-C5 S, ASM-C5 GS, ASM-C6 S, ASM-C6 GS und Keystone Typ ASM-C6A, ASM-C6A G; R&M: Kat.6A mit Keystone-Befestigung; Rutenbeck: UM und UMflex; SETEC: UKJ und XKJ; Telegärtner: AMJ und UMJ.

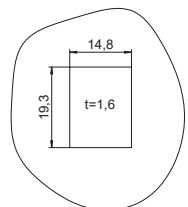

Stück	Verp. Gewicht kg/100 St.	Art.-Nr.
1	5,400	6108028

## Klemmleiste

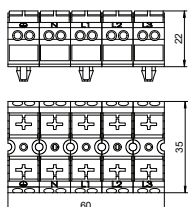

Typ

**CP45-KL**

Schraubenlose Steckklemmleiste mit Rastfuß, 5-polig für einen Leitungsquerschnitt von 0,5 - 4 mm<sup>2</sup>.

Stück	Verp. Gewicht kg/100 St.	Art.-Nr.
1	2,000	6108043



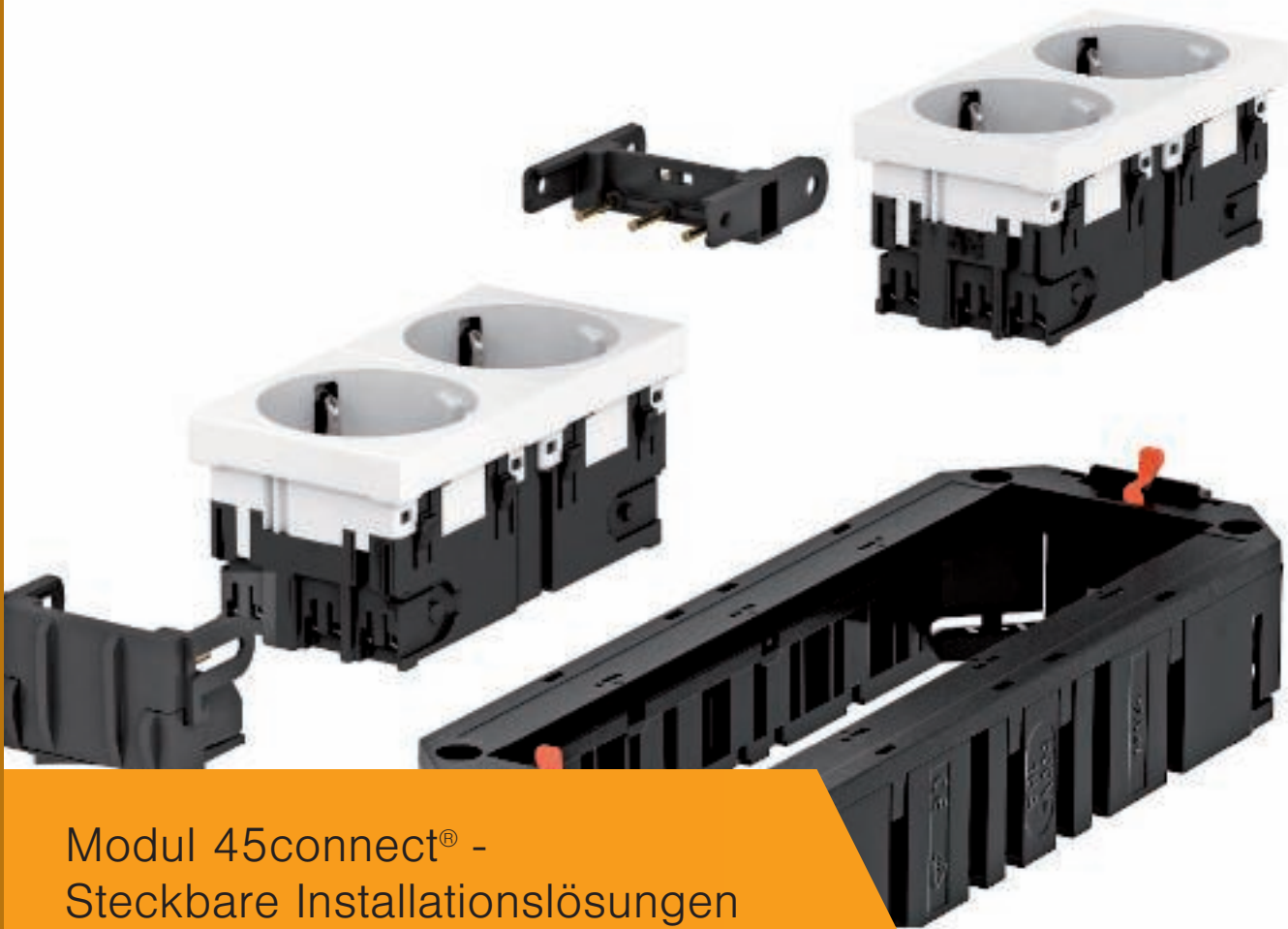

## Modul 45connect® - Steckbare Installationslösungen für Doppel- und Hohlboden



Das Modul 45connect für Unterflur-Systeme ist eine durchgängig, steckbare Installationstechnik. Diese ist für die Installation im Systemboden ausgelegt. Modul 45connect bietet ein Höchstmaß an Flexibilität, Sicherheit und Kosteneffizienz.

Das System bietet alle erforderlichen Installationskomponenten: von der Energieverteilung bis zum Geräteanschluss im Bodentank.





## Modul 45connect® - Steckbare Geräteinstallationslösungen für Doppel- und Hohlböden

	<b>Modul 45connect®, Anschlussfertige Universalträger UTC</b>	42
	<b>Modul 45connect®, Steckdosen und Universalträger UT</b>	45
	<b>Energieverteiler und Consolidation Point</b>	47
	<b>Installationszubehör für GST18-Stecksystem</b>	51



Anschlussfertige Universalträger Connect UTC3 mit WIELAND Steckverbindersystem GST18. Passend zu den Verbindungsleitungen VL und den Geräteeinbaueinheiten der Nenngröße 2, 4, R4, 6 und R7. Andere Varianten der anschlussfertigen Universalträger sind nach Anfrage oder über die Selbstkonfiguration möglich.

### UTC3 mit 2 Schutzkontakt-Steckdosen

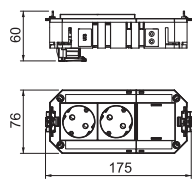

Typ	Strom- kreis	Steck- system	Ausführung	Verp. Gewicht		Art.-Nr.
				Stück	kg/100 St.	
UTC3 G W2	1	GST18	2-fach reinweiß	1	16,370	7404662

Der anschlussfertige Universalträger UTC3 verfügt über zwei vorinstallierte 33° Schutzkontakt-Steckdose und eine Blindabdeckung für den nachträglichen Einbau von einem Installationsgerät der Serie Modul 45 oder Modul 45connect.

### UTC3 mit 3 Schutzkontakt-Steckdosen

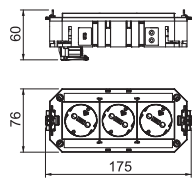

Typ	Strom- kreis	Steck- system	Ausführung	Verp. Gewicht		Art.-Nr.
				Stück	kg/100 St.	
UTC3 G W3	1	GST18	3-fach reinweiß	1	19,780	7404664

Der anschlussfertige Universalträger UTC3 verfügt über drei vorinstallierte 33° Schutzkontakt-Steckdosen mit 16 A.

### UTC3 mit 2+1 Schutzkontakt-Steckdosen

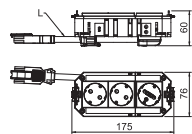

Typ	Strom- kreis	Steck- system	Ausführung	Verp. Gewicht		Art.-Nr.
				Stück	kg/100 St.	
UTC3 G W2OR1	2	GST18	2-fach reinweiß/ 1-fach reinorange	1	26,630	7404660

Anschlussfertiger Universalträger UTC3 mit halogenfreier Anschlussleitung. Er verfügt über zwei vorinstallierte 33° Schutzkontakt-Steckdosen in weiß und eine vorinstallierte 33° Schutzkontakt-Steckdose in orange mit 16 A.

**HALOGEN  
FREE**

Anschlussfertige Universalträger Connect UTC4 mit WIELAND Steckverbindersystem GST18. Passend zu den Verbindungsleitungen VL und den Geräteeinbaueinheiten der Nenngröße R7, R9 und 9. Andere Varianten der anschlussfertigen Universalträger sind nach Anfrage oder über die Selbstkonfiguration möglich.

### UTC4 mit 2 Schutzkontakt-Steckdosen



Typ	Strom- kreis	Steck- system	Ausführung	Verp. Stück	Gewicht kg/100 St.	Art.-Nr.
UTC4 G W2	1	GST18	2-fach reinweiß	1	18,500	7404674
UTC4 G OR2	1	GST18	2-fach reinorange	1	18,460	7404670

Der anschlussfertige Universalträger UTC4 verfügt über zwei vorinstallierte 33° Schutzkontakt-Steckdosen mit 16 A und zwei Blindabdeckungen für den nachträglichen Einbau von zwei Installationsgeräten der Serie Modul 45 oder Modul 45connect.

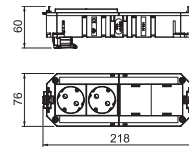

### UTC4 mit 3 Schutzkontakt-Steckdosen



Typ	Strom- kreis	Steck- system	Ausführung	Verp. Stück	Gewicht kg/100 St.	Art.-Nr.
UTC4 G W3	1	GST18	3-fach reinweiß	1	21,960	7404680

Der anschlussfertige Universalträger UTC4 verfügt über drei vorinstallierte 33° Schutzkontakt-Steckdosen mit 16 A und eine Blindabdeckung für den nachträglichen Einbau von einem Installationsgerät der Serie Modul 45 oder Modul 45connect.

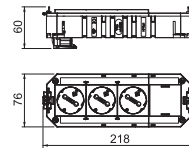

### UTC4 mit 4 Schutzkontakt-Steckdosen



Typ	Strom- kreis	Steck- system	Ausführung	Verp. Stück	Gewicht kg/100 St.	Art.-Nr.
UTC4 G W4	1	GST18	4-fach reinweiß	1	26,830	7404682
UTC4 G OR4	1	GST18	4-fach reinorange	1	26,730	7404672

Der anschlussfertige Universalträger UTC4 verfügt über vier vorinstallierte 33° Schutzkontakt-Steckdosen mit 16 A.

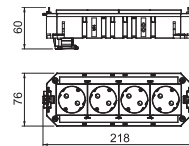

### UTC4 mit 2+2 Schutzkontakt-Steckdosen



Typ	Strom- kreis	Steck- system	Ausführung	Verp. Stück	Gewicht kg/100 St.	Art.-Nr.
UTC4 G W2OR2	2	GST18	2-fach reinweiß/ 2-fach reinorange	1	27,290	7404676

Der anschlussfertige Universalträger UTC4 verfügt über zwei vorinstallierte 33° Schutzkontakt-Steckdosen in reinweiß und zwei vorinstallierte 33° Schutzkontakt-Steckdosen in reinorange mit 16 A.

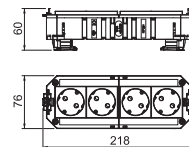

### UTC4 mit 2+2 Schutzkontaktsteckdosen, 2 Steckdosen mit Überspannungsschutz

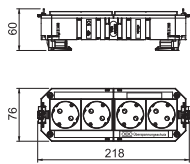

Typ	Strom- kreis	Steck- system	Ausführung	Verp. Stück	Gewicht kg/100 St.	Art.-Nr.
UTC4 G W2OR2 Ü	2	GST18	2-fach reinweiß/ 2-fach reinorange	1	31,300	7404678

Der anschlussfertige Universalträger UTC4 verfügt über zwei vorinstallierte 33° Schutzkontakt-Steckdosen in reinweiß und zwei vorinstallierte 33° Schutzkontakt-Steckdosen in reinorange mit 16 A. Die Schutzkontakt-Steckdosen in reinorange sind durch ein Überspannungsschutz-Modul Typ 3 nach DIN EN 61643-11 gesichert.

### UTC4 mit 3+1 Schutzkontakt-Steckdosen

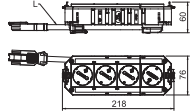

Typ	Strom- kreis	Steck- system	Ausführung	Verp. Stück	Gewicht kg/100 St.	Art.-Nr.
UTC4 G W3OR1	2	GST18	3-fach reinweiß/ 1-fach reinorange	1	29,510	7404684

Anschlussfertiger Universalträger UTC4 mit halogenfreier Anschlussleitung. Er verfügt über drei vorinstallierte 33° Schutzkontakt-Steckdosen in reinweiß und eine 33° Schutzkontakt-Steckdose in reinorange mit 16 A.

### UTC4 mit 3+1 Schutzkontakt-Steckdosen, 1 Steckdose mit Überspannungsschutz

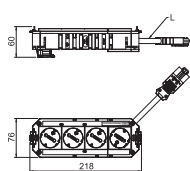

Typ	Strom- kreis	Steck- system	Ausführung	Verp. Stück	Gewicht kg/100 St.	Art.-Nr.
UTC4 G W3OR1 Ü	2	GST18	3-fach reinweiß/ 1-fach reinorange	1	33,530	7404686

Anschlussfertiger Universalträger UTC4 mit halogenfreier Anschlussleitung. Er verfügt über drei vorinstallierte 33° Schutzkontakt-Steckdosen in weiß und eine 33° Schutzkontakt-Steckdose in reinorange mit 16 A. Die Schutzkontakt-Steckdose in reinorange ist durch ein Überspannungsschutz-Modul Typ 3 nach DIN EN 61643-11 gesichert.

### UTC4 mit 2+1 Schutzkontakt-Steckdosen

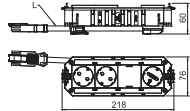

Typ	Strom- kreis	Steck- system	Ausführung	Verp. Stück	Gewicht kg/100 St.	Art.-Nr.
UTC4 G OR2GN1	2	GST18	2-fach reinorange/ 1-fach minzgrün	1	32,200	7404688

Anschlussfertiger Universalträger UTC4 mit halogenfreier Anschlussleitung. Er verfügt über zwei vorinstallierte 33° Schutzkontakt-Steckdosen in orange und eine 33° Schutzkontakt-Steckdose in minzgrün mit 16 A. Eine Blindabdeckung ermöglicht den nachträglichen Einbau von einem Installationsgerät der Serie Modul45 oder Modul 45connect.

### Universalträger UT3, Systemlänge 165 mm

Typ	Länge	Installations-	Breite	Höhe	Verp. Stück	Gewicht kg/100 St.	Art.-Nr.
	mm	technik	mm	mm			
<b>UT3 45 3</b>	165	Rastermaß M45	76	40	1	10,600	<b>7408723</b>

PA Polyamid

Universalträger mit zwei Zugentlastungen, Montagebrücken, Trennwand und Abdeckplatte UT3 P3 für Einbau von 3 Modul 45-Geräten in Geräteeinbaueinheiten der Nenngrößen 2, R4, 4 und R7.

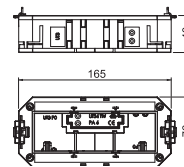

### Universalträger UT4, Systemlänge 208 mm

Typ	Länge	Breite	Höhe	Verp. Stück	Gewicht kg/100 St.	Art.-Nr.
	mm	mm	mm			
<b>UT4 45 4</b>	208	76	40	1	13,500	<b>7408727</b>

PA Polyamid

Universalträger mit zwei Zugentlastungen, Montagebrücken, Trennwand und Abdeckplatte UT4 P4 für Einbau von 4 Modul 45-Geräten in Geräteeinbaueinheiten der Nenngrößen R7, R9 und 9.

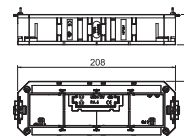

### Steckdose 33°, Connect 45, Schutzkontakt, 1-fach

Typ	Farbe	Verp. Stück	Gewicht kg/100 St.	Art.-Nr.

PC Polycarbonat

Anschlussfertige Schutzkontakt-Steckdose 1fach 33°, mit erhöhtem Berührungsschutz, inkl. 0,25 m Anschlussleitung mit GST18 Stecker und Verriegelungs-Clip, 16 A, 250 V~.

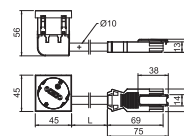

### Steckdose 33°, Connect 45, Schutzkontakt, 1-fach

Typ	Farbe	Verp. Stück	Gewicht kg/100 St.	Art.-Nr.
<b>STD-D3C GW MZGN1</b>	minzgrün	1	10,500	<b>6120834</b>
<b>STD-D3C GW SRO1</b>	signalrot	1	10,500	<b>6120836</b>

PC Polycarbonat

Anschlussfertige Schutzkontakt-Steckdose 1-fach 33°, mit erhöhtem Berührungsschutz, inkl. 0,25 m Anschlussleitung mit GST18 Stecker und Verriegelungs-Clip, 16 A, 250 V~.

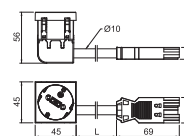

### Steckdose 33°, Connect 45, Schutzkontakt, 2-fach

Typ	Farbe	Verp. Stück	Gewicht kg/100 St.	Art.-Nr.
<b>STD-D3C ROR2</b>	reinorange	1	8,500	<b>6120484</b>
<b>STD-D3C MZGN2</b>	minzgrün	1	8,500	<b>6120486</b>
<b>STD-D3C SRO2</b>	signalrot	1	8,500	<b>6120488</b>

PC Polycarbonat

Schutzkontakt-Steckdose mit seitlichem Anschluss 2-fach 33°, mit erhöhtem Berührungsschutz, mit Steckklemmen, 2-polig, 16 A, 250 V~, mit Verbindungsklemmen nach IEC 60884-1.

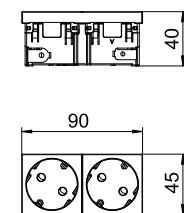

### Steckdose 33°, Connect 45, Schutzkontakt, 3-fach

Typ	Farbe	Verp. Stück	Gewicht kg/100 St.	Art.-Nr.
<b>STD-D3C ROR3</b>	reinorange	1	11,500	<b>6120504</b>
<b>STD-D3C MZGN3</b>	minzgrün	1	11,500	<b>6120506</b>
<b>STD-D3C SRO3</b>	signalrot	1	11,500	<b>6120508</b>

PC Polycarbonat

Schutzkontakt-Steckdose mit seitlichem Anschluss 3-fach 33°, mit erhöhtem Berührungsschutz, mit Steckklemmen, 2-polig, 16 A, 250 V~, mit Verbindungsklemmen nach IEC 60884-1.

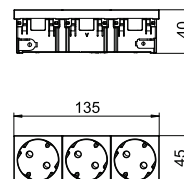

## Modul 45connect® Steckerteil-Adapter

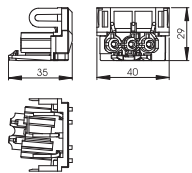

Typ	Farbe	Verp. Gewicht		Art.-Nr.
		Stück	kg/100 St.	
<b>STA-SKS SU1 SW</b>	<b>schwarz</b>	10	1,190	<b>6117196</b>
PA Polyamid				
Steckerteil-Adapter, U-förmig, für den Anschluss an eine Steckdose STD-D0C / STD-D3C oder STD-F0C / STD-F3C von der Seite, für Verlängerungsleitung VL mit Wieland-Buchsenteil GST 18i 3p.				

## Modul 45connect®-Verbinder

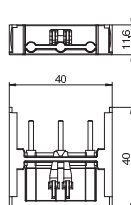

Typ	Farbe	Verp. Gewicht		Art.-Nr.
		Stück	kg/100 St.	
<b>VB-SKS S</b>	<b>schwarz</b>	10	0,590	<b>6117198</b>
PA Polyamid				
Verbindungsadapter für das Zusammenfassen von Steckdosen STD-D0C / STD-D3C oder STD-F0C / STD-F3C.				
Hinweis: Maximal sind Steckdosen-Kombinationen mit 2 Verbindungsadaptern zulässig.				

## Überspannungsschutz-Modul mit Träger für Modul 45connect

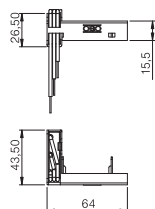
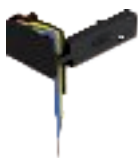

Typ	Signalisierung am Gerät	Verp. Gewicht		Art.-Nr.
		Stück	kg/100 St.	
<b>ÜSM-A-4T</b>	akustisch	1	2,226	<b>6107801</b>
Überspannungsschutzmodul 2polig, 16 A/250 V~, mit akustischer Defektanzeige, keine Netzabschaltung, für den Anschluss an eine Mehrfach-Steckdose Modul 45connect mit dem beige-stellten Träger. Für den Einbau in Universalträger UT3/45 und UT4/45. Das Überspannungsschutzmodul entspricht EN 61643-11, Typ 3, Class III, Anforderungsklasse D.				

**CP-Leergehäuse****Typ****CP45-LG 8A****St** Stahl

Consolidation Point-Leergehäuse für den Einbau von 4 Modul 45®-Geräten, bestehend aus Gehäuseunterteil und -deckel, einer Abdeckhaube zur Trennung von Datentechnik und Starkstrom, 2 Trägerplatten für den Einbau von je 2 Modul 45®-Geräten, 2 Blindplatten, 2 Kabelverschraubungen V-TEC VM25 LGR und einem Schutzleiteranschlusswinkel.

Verp. Stück	Gewicht kg/100 St.	Art.-Nr.
1	190,000	6108037

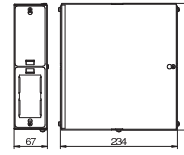
**CP-Trägerplatte, für Einbaugeräte Modul 45®, 2-fach****Typ****CP45-TP M****St** Stahl

Trägerplatte zur Aufnahme von 2 Modul 45®-Geräte in einem Consolidation Point-Gehäuse.

Verp. Stück	Gewicht kg/100 St.	Art.-Nr.
1	4,200	6108039

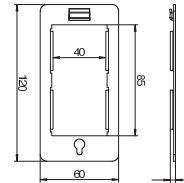
**CP-Trägerplatte für 3 Snap-In Steckverbinder, 3-polig****Typ****CP45-TP 3SI****St** Stahl

Trägerplatte zur Aufnahme von 3 Snap-In Steckverbinder 3-polig in einem Consolidation Point-Gehäuse.

Verp. Stück	Gewicht kg/100 St.	Art.-Nr.
1	6,200	6108024

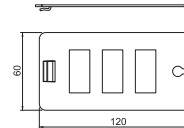
**CP-Trägerplatte für 4 Snap-In Steckverbinder, 3-polig****Typ****CP45-TP 4SI****St** Stahl

Trägerplatte zur Aufnahme von 4 Snap-In Steckverbinder 3-polig in einem Consolidation Point-Gehäuse.

Verp. Stück	Gewicht kg/100 St.	Art.-Nr.
1	5,700	6108026

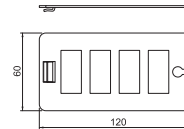
**CP-Trägerplatte für 8 Datenanschlussmodule, Typ C****Typ****CP45-TP 8C****St** Stahl

Trägerplatte Typ C zur Aufnahme von 8 Datenanschlussmodule in einem Consolidation Point-Gehäuse. Typ C hat eine Montageöffnung von 19,30 X 14,80 mm.

Trägerplatte Typ C ist für die Aufnahme der nachfolgenden Daten-Anschlussmodule geeignet: BTR (Bauform Keystone): Cat.6A Modul und UAE Modul; Corning: Module mit Keystone-Aufnahme; CobiNet: CobiDat KS Modul; Dätwyler: KS-T, KS-TS, MS-K und KU-T; EKU: E-Stone; Harting: Prelink Keystone Cat.6A, Fixlink Keystone Cat.6A; Komos: KDM 500 Modul; Leoni Kerpen: MegaLine-Connect45 Buchsenmodule Keystone; OBO: Datenanschlussmodule Snap-In Typ ASM-C5 S, ASM-C5 GS, ASM-C6 S, ASM-C6 GS und Keystone Typ ASM-C6A, ASM-C6A G; R&M: Kat.6A mit Keystone-Befestigung; Rutenbeck: UM und UMflex; SETEC: UKJ und XKJ; Telegärtner: AMJ und UMJ.

Verp. Stück	Gewicht kg/100 St.	Art.-Nr.
1	5,400	6108028

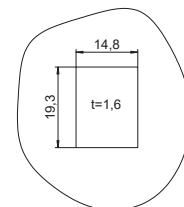
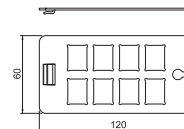
**Typ****CP45-KL**

Schraubenlose Steckklemmleiste mit Rastfuß, 5-polig für einen Leitungsquerschnitt von 0,5 - 4 mm<sup>2</sup>.

Verp. Stück	Gewicht kg/100 St.	Art.-Nr.
1	2,000	6108043

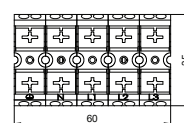
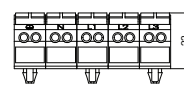
**Klemmleiste**

## Energieverteiler UVS mit Festanschluss, Normalstromkreis

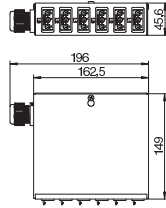

Typ  
**UVS-6S2**

SI Stahl

Energieverteiler für Starkstromtechnik mit Festanschluss, bestückt und vorverdrahtet.

Eingang: 1x Dreiphasen-Stromkreis über einen schraubenlosen Steckklemmblock 5-polig für Leitungsquerschnitte 0,5 - 4 mm<sup>2</sup>.

Ausgang: 6 selbstverriegelnde Steckverbinder 3-polig in schwarz, 16 A, Typ GST18i (Buchenteil: 2 x L1, 2 x L2, 2 x L3).

Verdrahtung intern: PVC-Aderleitung H07V-U2,5.

Verp. Stück	Gewicht kg/100 St.	Art.-Nr.
1	77,000	6108000

## Energieverteiler UVS mit Festanschluss, Sonderstromkreis

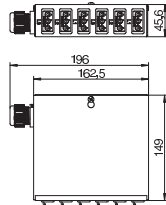

Typ  
**UVS-6W2**

SI Stahl

Energieverteiler für Starkstromtechnik mit Festanschluss, bestückt und vorverdrahtet.

Eingang: 1x Dreiphasen-Stromkreis über einen schraubenlosen Steckklemmblock 5-polig für Leitungsquerschnitte 0,5 - 4 mm<sup>2</sup>.

Ausgang: 6 selbstverriegelnde Steckverbinder 3-polig in weiß, 16 A, Typ GST18i (Buchenteil: 2 x L1, 2 x L2, 2 x L3).

Verdrahtung intern: PVC-Aderleitung H07V-U2,5.

Verp. Stück	Gewicht kg/100 St.	Art.-Nr.
1	77,000	6108005

## Energieverteiler UVS mit Festanschluss, Normal- und Sonderstromkreis

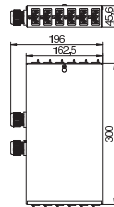

Typ  
**UVS-6S6W2**

SI Stahl

Energieverteiler für Starkstromtechnik mit Festanschluss, bestückt und vorverdrahtet.

Eingang: 2x Dreiphasen-Stromkreis über schraubenlosen Steckklemmblock 5-polig für Leitungsquerschnitte 0,5 - 4 mm<sup>2</sup>.

Ausgang: 12 selbstverriegelnde Steckverbinder 3-polig in weiß (6x) und schwarz (6x), 16 A, Typ GST18i (Buchenteil: je Drehstromkreis 2 x L1, 2 x L2, 2 x L3).

Verdrahtung intern: PVC-Aderleitung H07V-U2,5.

Verp. Stück	Gewicht kg/100 St.	Art.-Nr.
1	146,100	6108010



## Energieverteiler UVS mit Steckanschluss, Normalstromkreis

## Typ

UVS-6S2SA

St. Stahl

Energieverteiler für Starkstromtechnik mit Steckanschluss, bestückt und vorverdrahtet.

Eingang: 1x Dreiphasen-Stromkreis über einen selbstverriegelnden Steckverbinder 5-polig, Typ GST18i (Steckerteil).

Ausgang: 6 selbstverriegelnde Steckverbinder 3-polig in schwarz, 16 A, Typ GST18i (Buchsenteil: 2 x L1, 2 x L2, 2 x L3).

Verdrahtung intern: PVC-Aderleitung H07V-U2,5.

Verp. Stück	Gewicht kg/100 St.	Art.-Nr.
1	79,000	6108012

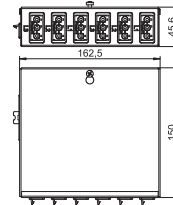

## Energieverteiler UVS mit Steckanschluss, Sonderstromkreis

## Typ

UVS-6W2SA

St. Stahl

Energieverteiler für Starkstromtechnik mit Steckanschluss, bestückt und vorverdrahtet.

Eingang: 1x Dreiphasen-Stromkreis über einen selbstverriegelnden Steckverbinder 5-polig, Typ GST18i (Steckerteil).

Ausgang: 6 selbstverriegelnde Steckverbinder 3-polig in weiß, 16 A, Typ GST18i (Buchsenteil: 2 x L1, 2 x L2, 2 x L3).

Verdrahtung intern: PVC-Aderleitung H07V-U2,5.

Verp. Stück	Gewicht kg/100 St.	Art.-Nr.
1	79,000	6108014

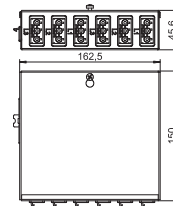

## Energieverteiler UVS mit Steckanschluss, Normal- und Sonderstromkreis

## Typ

UVS-6S6W2SA

St. Stahl

Energieverteiler für Starkstromtechnik mit Steckanschluss, bestückt und vorverdrahtet.

Eingang: 2x Dreiphasen-Stromkreis über selbstverriegelnden Steckverbinder 5-polig, Typ GST18i (Steckerteil).

Ausgang: 12 selbstverriegelnde Steckverbinder 3-polig in weiß (6x) und schwarz (6x), 16 A, Typ GST18i (Buchsenteil: je Drehstromkreis 2 x L1, 2 x L2, 2 x L3).

Verdrahtung intern: PVC-Aderleitung H07V-U2,5.

Verp. Stück	Gewicht kg/100 St.	Art.-Nr.
1	140,000	6108016

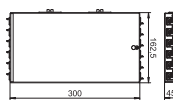

**Verbindungsleitung 3-adrig, halogenfrei, Querschnitt 2,5 mm<sup>2</sup>, weiß**

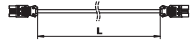

Typ	Leitungs- länge mm	Quer- schnitt mm <sup>2</sup>	Anzahl Pole	Farbe	Verp. Stück	Gewicht kg/100 St.	Art.-Nr.
VL-3Q2.5 H1 W	1000	2,5	3	weiß	1	16,000	6108475
VL-3Q2.5 H3 W	3000	2,5	3	weiß	1	48,000	6108477
VL-3Q2.5 H5 W	5000	2,5	3	weiß	1	80,000	6108479
VL-3Q2.5 H8 W	8000	2,5	3	weiß	1	128,000	6108482
VL-3Q2.5 H10 W	10000	2,5	3	weiß	1	160,000	6108484

Halogenfreie Verbindungsleitungen 3 x 2,5 mm<sup>2</sup> in der Ausführung Buchse - Stecker mit GST18i-Stecksystem.

**Verbindungsleitung 3-adrig, halogenfrei, Querschnitt 2,5 mm<sup>2</sup>, schwarz**



Typ	Leitungs- länge mm	Quer- schnitt mm <sup>2</sup>	Anzahl Pole	Farbe	Verp. Stück	Gewicht kg/100 St.	Art.-Nr.
VL-3Q2.5 H1 SW	1000	2,5	3	schwarz	1	16,000	6108450
VL-3Q2.5 H3 SW	3000	2,5	3	schwarz	1	48,000	6108452
VL-3Q2.5 H5 SW	5000	2,5	3	schwarz	1	80,000	6108454
VL-3Q2.5 H8 SW	8000	2,5	3	schwarz	1	128,000	6108457
VL-3Q2.5 H10 SW	10000	2,5	3	schwarz	1	160,000	6108459

Halogenfreie Verbindungsleitungen 3 x 2,5 mm<sup>2</sup> in der Ausführung Buchse - Stecker mit GST18i-Stecksystem.

**Verbindungsleitung 3-adrig, PVC, Querschnitt 2,5 mm<sup>2</sup>, weiß**

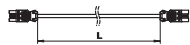

Typ	Leitungs- länge mm	Quer- schnitt mm <sup>2</sup>	Anzahl Pole	Farbe	Verp. Stück	Gewicht kg/100 St.	Art.-Nr.
VL-3Q2.5 1 W	1000	2,5	3	weiß	1	18,000	6108175
VL-3Q2.5 3 W	3000	2,5	3	weiß	1	54,000	6108177
VL-3Q2.5 5 W	5000	2,5	3	weiß	1	90,000	6108179
VL-3Q2.5 8 W	8000	2,5	3	weiß	1	144,000	6108182
VL-3Q2.5 10 W	10000	2,5	3	weiß	1	180,000	6108184

Verbindungsleitung 3 x 2,5 mm<sup>2</sup> in der Ausführung Buchse - Stecker mit GST18i-Stecksystem.

**Verbindungsleitung 3-adrig, PVC, Querschnitt 2,5 mm<sup>2</sup>, schwarz**

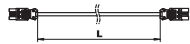

Typ	Leitungs- länge mm	Quer- schnitt mm <sup>2</sup>	Anzahl Pole	Farbe	Verp. Stück	Gewicht kg/100 St.	Art.-Nr.
VL-3Q2.5 1 SW	1000	2,5	3	schwarz	1	18,000	6108150
VL-3Q2.5 3 SW	3000	2,5	3	schwarz	1	54,000	6108152
VL-3Q2.5 5 SW	5000	2,5	3	schwarz	1	90,000	6108154
VL-3Q2.5 8 SW	8000	2,5	3	schwarz	1	144,000	6108157
VL-3Q2.5 10 SW	10000	2,5	3	schwarz	1	180,000	6108159

Verbindungsleitung 3 x 2,5 mm<sup>2</sup> in der Ausführung Buchse - Stecker mit GST18i-Stecksystem.

### Steckerteil 3-polig, Federkraftanschluss

Typ	Farbe	Verp. Gewicht		Art.-Nr.
		Stück	kg/100 St.	
ST-F GST18i3p SW	schwarz	1	2,600	6108050
ST-F GST18i3p W	weiß	1	2,620	6108051

Steckerteil 3-polig, Typ GST18i mit Federkraftanschluss für starre Leitung von 1,5 - 2,5 mm<sup>2</sup>, eindrätzig bzw. ultraschallverschweißt, feindrätige Leitungen 1,5 mm<sup>2</sup> mit Aderendhülsen, unmontiert mit Zugentlastung, vor Ort konfektionierbar, 250 V, 16 A.

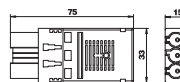

2 Anschlüsse pro Pol, für Leitungen H05VV, NYM (Ø 7,8 - 10,33 mm), verriegelbar, gemäß Zugentlastung nach VDE 0628 ist eine Verriegelung vorzusehen.

Abmantellänge: 45 mm  
Abisolierlänge: 9 mm

### Steckerteil 3-polig, Schraubanschluss

Typ	Farbe	Verp. Gewicht		Art.-Nr.
		Stück	kg/100 St.	
ST-S GST18i3p SW	schwarz	1	2,030	6108054
ST-S GST18i3p W	weiß	1	2,030	6108055

Steckerteil 3-polig, Typ GST18i mit Schraubanschluss, geringe Bauhöhe (kein Steckplatzverlust in Kombination mit Verteilerblöcken), für Querschnitt 0,75 - 2,5 mm<sup>2</sup>, ein- und feindrätige Leiter ohne Aderendhülse anschließbar, für Leitungsdurchmesser von 6,5 - 10,5 mm (H05VV, NYM), unmontiert mit Zugentlastung, vor Ort konfektionierbar, 250 V, 16 A.

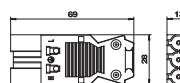

Abmantellänge: 31 mm  
Abisolierlänge: 7 mm

### Steckerteil 3-polig, Schraubanschluss

Typ	Farbe	Verp. Gewicht		Art.-Nr.
		Stück	kg/100 St.	
ST-S4 GST18i3 SW	schwarz	1	1,600	6108060
ST-S4 GST18i3 W	weiß	1	1,600	6108062

PA Polyamid

Steckerteil 3-polig, Typ GST18i mit Schraubanschluss für Leitungen 1,5 - 4,0 mm<sup>2</sup> und Leitungsdurchmesser von 10,5 - 14,5 mm (H05VV, NYM), unmontiert mit Zugentlastung, vor Ort konfektionierbar, 250 V, 16 A.

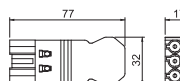

### Buchseenteil 3-polig, Federkraftanschluss

Typ	Farbe	Verp. Gewicht		Art.-Nr.
		Stück	kg/100 St.	
BT-F GST18i3p SW	schwarz	1	2,620	6108052
BT-F GST18i3p W	weiß	1	2,690	6108053

Buchseenteil 3-polig, Typ GST18i mit Federkraftanschluss für starre Leitung von 1,5 - 2,5 mm<sup>2</sup>, eindrätzig bzw. ultraschallverschweißt, feindrätige Leitungen 1,5 mm<sup>2</sup> mit Aderendhülsen, unmontiert mit Zugentlastung, vor Ort konfektionierbar, 250 V, 16 A.

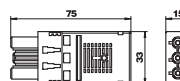

2 Anschlüsse pro Pol, für Leitungen H05VV, NYM (Ø 7,8 - 10,33 mm), verriegelbar, gemäß Zugentlastung nach VDE 0628 ist eine Verriegelung vorzusehen.

Abmantellänge: 45 mm  
Abisolierlänge: 9 mm

### Buchseenteil 3-polig, Schraubanschluss

Typ	Farbe	Verp. Gewicht		Art.-Nr.
		Stück	kg/100 St.	
BT-S GST18i3p SW	schwarz	1	2,150	6108056
BT-S GST18i3p W	weiß	1	2,150	6108057

Buchseenteil 3-polig, Typ GST18i mit Schraubanschluss, geringe Bauhöhe (kein Steckplatzverlust in Kombination mit Verteilerblöcken), für Querschnitt 0,75 - 2,5 mm<sup>2</sup>, ein- und feindrätige Leiter ohne Aderendhülse anschließbar, für Leitungsdurchmesser von 6,5 - 10,5 mm (H05VV, NYM), unmontiert mit Zugentlastung, vor Ort konfektionierbar, 250 V, 16 A.

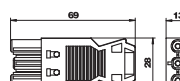

Abmantellänge: 31 mm  
Abisolierlänge: 7 mm

## Buchenteil 3-polig, Schraubanschluss

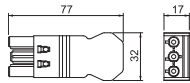

Typ	Farbe	Verp. Gewicht		Art.-Nr.
		Stück	kg/100 St.	
BT-S4 GST18i3 SW	schwarz	1	1,600	6108064
BT-S4 GST18i3 W	weiß	1	1,600	6108066

PA Polyamid

Buchenteil 3-polig, Typ GST18i mit Schraubanschluss für Leitungen 1,5 - 4,0 mm<sup>2</sup> und für Leitungsdurchmesser von 10,5 - 14,5 mm (H05VV, NYM), unmontiert mit Zugentlastung, vor Ort konfektionierbar, 250 V, 16 A.

## Verteilerblock 3-polig

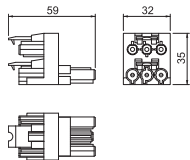

Typ	Farbe	Verp. Gewicht		Art.-Nr.
		Stück	kg/100 St.	
VB-2 GST18i3p	schwarz	1	3,300	6108086

PA Polyamid

Verteilerblock mit Verriegelung, Typ GST18i, 1 Eingang mit Steckerteil 3-polig und 2 Ausgänge mit Buchenteil 3-polig.

## Verteilerblock 3-polig

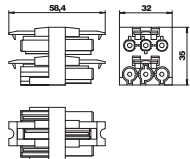

Typ	Farbe	Verp. Gewicht		Art.-Nr.
		Stück	kg/100 St.	
VB-3 GST18i3p	schwarz	1	3,590	6108080

Verteilerblock mit Verriegelung, Typ GST18i, 1 Eingang mit Steckerteil 3-polig und 3 Ausgänge mit Buchenteil 3-polig.

## Verteilerblock 3-polig

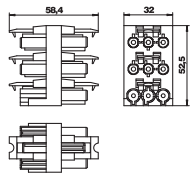

Typ	Farbe	Verp. Gewicht		Art.-Nr.
		Stück	kg/100 St.	
VB-5 GST18i3p	schwarz	1	5,590	6108082

Verteilerblock mit Verriegelung, Typ GST18i, 1 Eingang mit Steckerteil 3-polig und 5 Ausgänge mit Buchenteil 3-polig.

## Verteilerblock 3-polig, T-Form

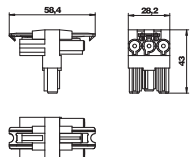

Typ	Farbe	Verp. Gewicht		Art.-Nr.
		Stück	kg/100 St.	
VB-T GST18i3p	schwarz	1	2,540	6108084

T-Verteiler mit Verriegelung, Typ GST18i, 1 Eingang mit Steckerteil 3-polig und 2 Ausgängen mit Buchenteil 3-polig.

## Steckerteil 5-polig, Schraubanschluss

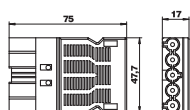

Typ	Farbe	Verp. Gewicht		Art.-Nr.
		Stück	kg/100 St.	
ST-S GST18i5p SW	schwarz	1	4,330	6108070

Steckerteil 5-polig, Typ GST18i mit Schraubanschluss für Leitungen 1,5 - 2,5 mm<sup>2</sup>, ein- und feindrähtig, mit Zugentlastung, ein Anschluss pro Pol, unmontiert, für Leitungen H05VV (Ø 9,5 - 13,5) NYM und (Ø 10,5 - 13,5 mm), verriegelbar, gemäß Zugentlastung nach VDE 0628 ist eine Verriegelung vorzusehen, 250 V, 16 A.

Abisolierlänge: 8 mm  
Abmantelllänge: 46 mm

## Buchenteil 5-polig, Schraubanschluss

Typ	Farbe	Verp. Stück	Gewicht kg/100 St.	Art.-Nr.
<b>BT-S GST18i5p SW</b>	<b>schwarz</b>	1	4,550	<b>6108072</b>

Buchenteil 5-polig, Typ GST18i mit Schraubanschluss für Leitungen 1,5 - 2,5 mm<sup>2</sup>, ein- und feindrähtig, mit Zugentlastung, ein Anschluss pro Pol, unmontiert, für Leitungen H05VV (Ø 9,5 - 13,5) und NYM (Ø 10,5 - 13,5 mm), verriegelbar, gemäß Zugentlastung nach VDE 0628 ist eine Verriegelung vorzusehen, 250 V, 16 A.

Abisolierlänge: 8 mm  
Abmantellänge: 46 mm

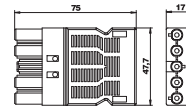

## Verriegelung

Typ	Farbe	Verp. Stück	Gewicht kg/100 St.	Art.-Nr.
<b>VR-GST18</b>	<b>schwarz</b>	10	0,100	<b>6108074</b>

PA Polyamid

Verriegelungs-Clip für GST18 Steckverbindungen, zum Verriegeln von Verbindungsleitungen.

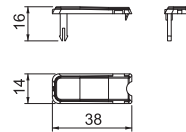

OBO Bettermann Vertrieb Deutschland GmbH Co. KG  
Langer Brauck 25  
58640 Iserlohn  
DEUTSCHLAND

Kundenservice Deutschland  
Tel.: +49 23 71 78 99 - 20 00  
Fax: +49 23 71 78 99 - 25 00  
info@obo.de

[www.obo.de](http://www.obo.de)

---

**Building Connections**

