

# Technisches Datenblatt

## Mehrfach-Dichteinsatz, metrisch

Art.-Nr. 2029679

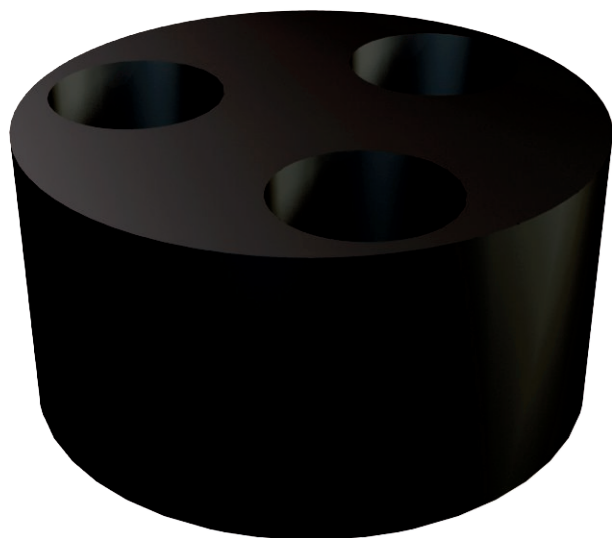

Einsatz zum Einführen mehrerer dünner Leitungen in die V-TEC VM-Kabelverschraubungen, wird gegen den einfachen Dichtring der Kabelverschraubung ausgetauscht.



**NBR-SBR** Kautschuk-Mischung

### Stammdaten

Art.-Nr.	2029679
Typ	107 C VM 25 5x4
Bezeichnung 1	Mehrfachdichteinsatz
Bezeichnung 2	zur V-TEC VM
Dimension	VM25,5X4
Farbe	schwarz
Werkstoff	Mischung aus Nitril- und Styrol-Butadien-Kautschuk
Werkstoff Kürzel	NBR-SBR
Kleinste VK-Einheit (VG)	50 Stück
Gewicht	0,18 kg/100 St.

### Technische Daten

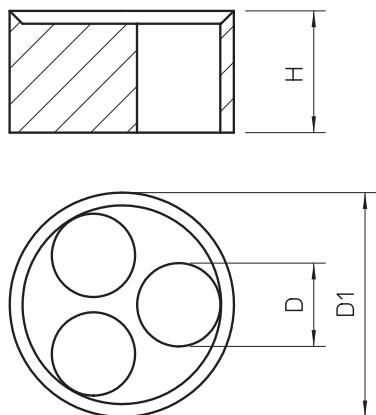

Maß D	4,00 mm
Maß D1	19,80 mm
Maß H	10,00 mm
Anzahl Bohrungen	5
Ausführung	sonstige
Außendurchmesser	19,80 mm
Innendurchmesser	4,00 mm
für Gewindemaß metrisch	25
Größe	M25 mm
Stärke	10,00 mm