

Technisches Datenblatt

Anschlussgewinde-Dichtring, metrisch

Art.-Nr. 2030012



Anschlussgewinde-Dichtring geeignet für alle Kabelverschraubungen aus Kunststoff mit metrischem Anschlussgewinde nach DIN EN 60423 bzw. ISO 68. Die Innendurchmesser der Dichtringe sind so ausgelegt, dass diese unverlierbar vormontiert werden können.



PE Polyethylen

Stammdaten

Art.-Nr.	2030012
Typ	107 F M20 PE
Bezeichnung 1	Anschlussgewindedichtring
Dimension	M20
Werkstoff	Polyethylen
Werkstoff Kürzel	PE
Kleinste VK-Einheit (VG)	100 Stück
Gewicht	0,03 kg/100 St.

Technische Daten

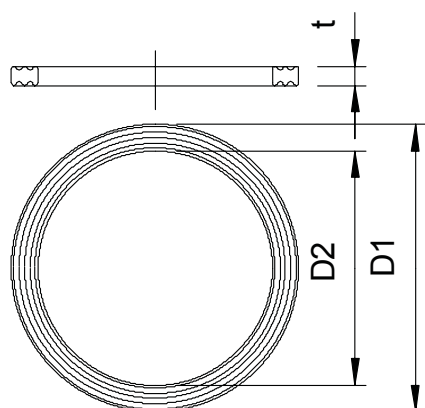

Maß D1	25,10 mm
Maß D2	20,00 mm
Maß t	1,10 mm
Ausführung	Flachdichtring
Außendurchmesser	25,10 mm
Innendurchmesser	20,00 mm
für Gewindemaß metrisch	20
Größe	M20 mm
Stärke	1,10 mm