

Technisches Datenblatt

Großflächenscheibe

Art.-Nr. 3403122

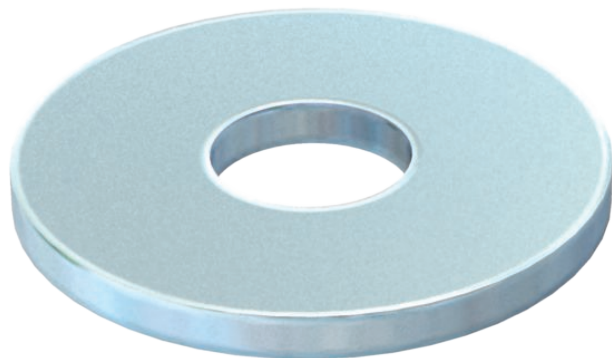

Unterlegscheibe mit besonders großem Außendurchmesser.



- St** Stahl
- G** galvanisch verzinkt

Stammdaten

Art.-Nr.	3403122
Typ	WS M8 G20 G
Bezeichnung 1	Großflächenscheibe
Dimension	M8,Ø20mm
Werkstoff	Stahl
Werkstoff Kürzel	St
Oberfläche	galvanisch verzinkt
Oberfläche nach DIN	EN ISO 19598 / EN ISO 4042
Oberfläche Kürzel	G
Kleinste VK-Einheit (VG)	100 Stück
Gewicht	0,23 kg/100 St.

Technische Daten

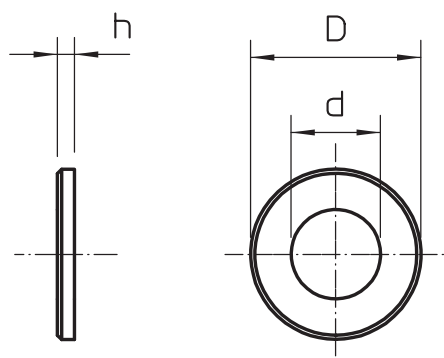

Maß D	20,00 - 20,00 mm
Maß d	8,40 mm
Maß h	1,25 mm
Abmessung	8,4 x 20 mm
Gewinde	M8
Materialstärke	1,50 mm